

# ERMENRICH VERK LY80 DIGITAL LEVEL

**EN** User Manual

**BG** Ръководство за потребителя

**CZ** Návod k použití

**DE** Bedienungsanleitung

**ES** Guía del usuario

**HU** Használati útmutató

**IT** Guida all'utilizzo

**PL** Instrukcja obsługi

**PT** Manual do usuário

**RU** Инструкция по эксплуатации

**TR** Kullanım kılavuzu



**leventhuk**  
Zoom&Joy

Leventhuk Inc. (USA): 928 E 124th Ave. Ste D, Tampa, FL 33612,  
USA, +1-813-468-3001, contact\_us@leventhuk.com  
Leventhuk Optics s.r.o. (Europe): V Chotejně 700/7, 102 00 Prague 102,  
Czech Republic, +420 737-004-919, sales-info@leventhuk.cz  
Leventhuk®, Ermenrich® are registered trademarks of Leventhuk, Inc.  
© 2006–2023 Leventhuk, Inc. All rights reserved.  
[www.leventhuk.com](http://www.leventhuk.com)  
20230404

**ERMENRICH**  
by leventhuk

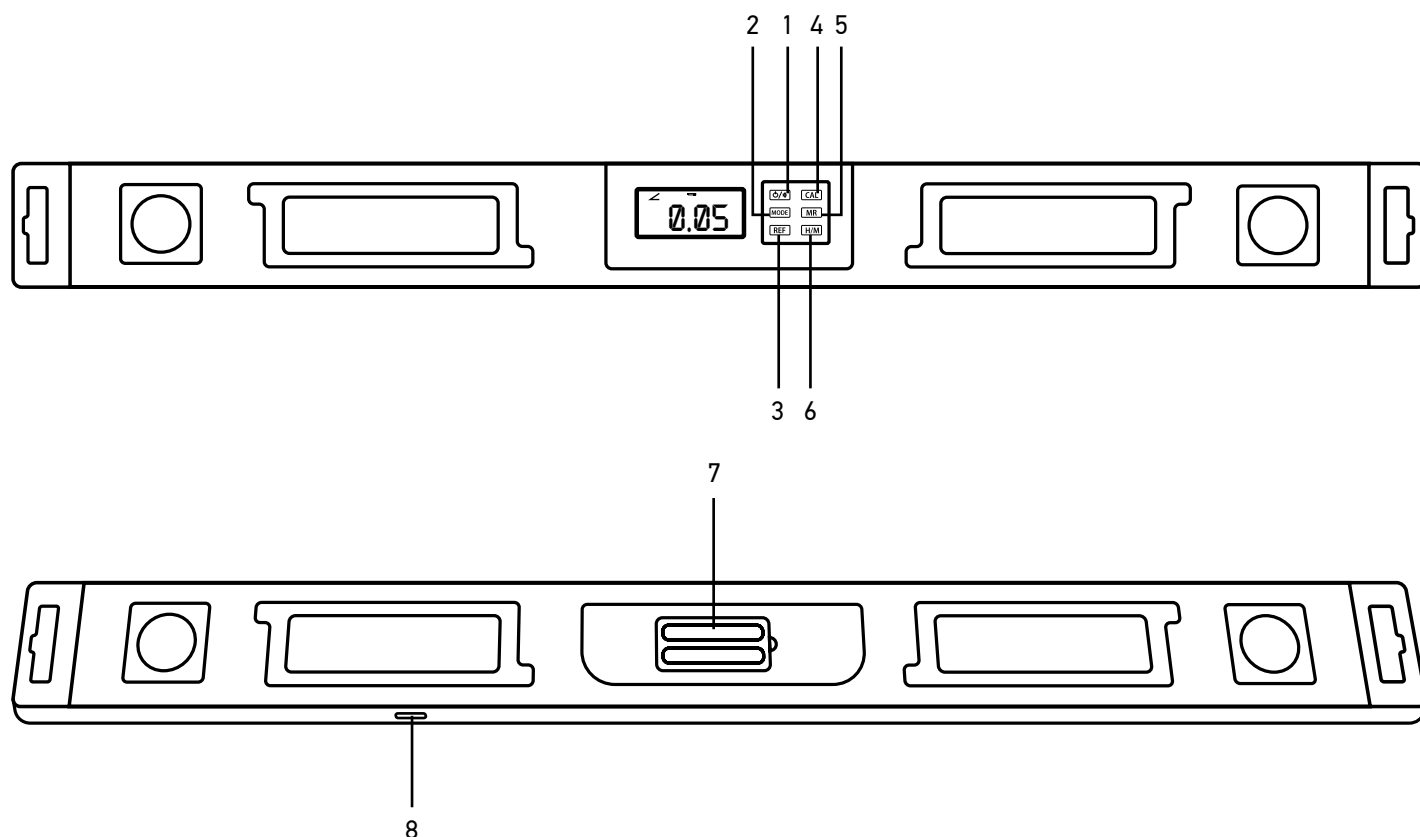

	EN	BG	CZ	DE	ES	HU
1	<b>POWER/BUZZER</b> button	Бутон <b>ЗАХРАНВАНЕ/ ЗВУКОВ СИГНАЛИЗАТОР</b>	Tlačítko <b>NAPÁJENÍ/ BZUČÁK</b>	<b>EIN/AUS/SUMMER-</b> Taste	Botón <b>ENCENDER/ ZUMBADOR</b>	<b>FŐKAPCSOLÓ/ HANGJELZÉS</b> gomb
2	<b>MODE</b> button	Бутон <b>РЕЖИМ</b>	Tlačítko <b>REŽIM</b>	<b>MODUS</b> -Taste	Botón <b>MODO</b>	<b>MÓD</b> gomb
3	<b>REF</b> button	Бутон <b>REF</b>	Tlačítko <b>REF</b>	<b>REF</b> -Taste	Botón <b>REF</b>	<b>REF</b> gomb
4	<b>CAL</b> button	Бутон <b>CAL</b>	Tlačítko <b>CAL</b>	<b>CAL</b> -Taste	Botón <b>CAL</b>	<b>CAL</b> gomb
5	<b>MR</b> button	Бутон <b>MR</b>	Tlačítko <b>MR</b>	<b>MR</b> -Taste	Botón <b>MR</b>	<b>MR</b> gomb
6	<b>H/M</b> button	Бутон <b>H/M</b>	Tlačítko <b>H/M</b>	<b>H/M</b> -Taste	Botón <b>H/M</b>	<b>H/M</b> gomb
7	Battery compartment	Отделение за батериите	Příhrádka pro baterii	Batteriefach	Compartimento de la pila	Elemtartó rekesz
8	Magnetic base	Магнитна основа	Magnetická základna	Magnetische Basis	Base magnética	Mágneses alap
	<b>IT</b>	<b>PL</b>	<b>PT</b>	<b>RU</b>	<b>TR</b>	
1	Pulsante <b>ON/OFF/ BUZZER</b>	Przycisk <b>ZASILANIE/ SYGNAŁ DŹWIĘKOWY</b>	Botão <b>LIGAR/ DESLIGAR/SINAL SONORO</b>	Кнопка <b>ВКЛ./ ВЫКЛ./ЗВУКОВОЙ СИГНАЛ</b>	<b>GÜÇ/İKAZ</b> düğmesi	
2	Pulsante <b>MODO</b>	Przycisk <b>TRYB</b>	Botão <b>MODO</b>	Кнопка <b>РЕЖИМ</b>	<b>MOD</b> düğmesi	
3	Pulsante <b>REF</b>	Przycisk <b>REF</b>	Botão <b>REF</b>	Кнопка <b>REF</b>	<b>REF</b> düğmesi	
4	Pulsante <b>CAL</b>	Przycisk <b>CAL</b>	Botão <b>CAL</b>	Кнопка <b>CAL</b>	<b>CAL</b> düğmesi	
5	Pulsante <b>MR</b>	Przycisk <b>MR</b>	Botão <b>MR</b>	Кнопка <b>MR</b>	<b>MR</b> düğmesi	
6	Pulsante <b>H/M</b>	Przycisk <b>H/M</b>	Botão <b>H/M</b>	Кнопка <b>H/M</b>	<b>H/M</b> düğmesi	
7	Scomparto batterie	Komora baterii	Compartimento das pilhas	Батарейный отсек	Pil bölmesi	
8	Base magnetica	Podstawa magnetyczna	Base magnética	Магнитное основание	Mıknatıslı taban	

# EN Ermenrich Verk LY80 Digital Level

Please carefully read the safety instructions and the user manual before using this product. Keep away from children. Use the device only as specified in the user manual.

## Getting started

- Open the battery compartment cover and insert 2 AAA batteries. Close the cover.
- Press the POWER/BUZZER button to turn the device on. Press and hold the POWER/BUZZER button for 2 seconds to turn the device off. The device will shut down in 2 minutes of no activity.
- To measure, place the device on a flat surface.

## Usage

- When the device is on, it will display the current value in degrees. Press the MODE button to switch between °, %, mm/m, and in/ft. The slope is shown in inches per foot in 1/8-in increments.
- The  icon indicates that the measured surface deviates from the horizontal or vertical plane. The device ensures that the settings and data are saved before the device powers off.
- **Memory recall function.** Press and hold the H/M button to save the current angle value in the memory of the device (8 memory settings available). Press the MR button to display the stored values on the LCD display. By pressing the MR button, you can check values from M8 to M1. To exit, press any button. After the 8 sets of values have been saved, if you press H/M again, M1 will replace the current values. M2 will be replaced if you press H/M again.

*Note: To clear the stored data, press and hold the MR button.*

- **Angle measurement.** If you want to set an alternative reference point from which to take measurements, press the REF button to set the value to 0. The S icon will appear on the screen. Press the REF button again to exit this function.
- **Acoustic alert.** Press the POWER/BUZZER button and then the  icon will appear on the screen. The audible buzzer alerts in the horizontal or vertical position. Press the button again to turn off this function.
- **Hold function.** To freeze the readings, press the H/M button. The H icon will appear on the screen. Press H/M button again to return to measurement mode.

## Calibration

- Turn the device off. Place it on a flat surface. Hold the POWER/BUZZER button and CAL button down until the CAL icon appears on the LCD display. Enter calibration mode. Do not move the device and then press the CAL button. The CAL1 icon will appear on the display. Rotate the device 180° and then press the CAL button. Then, the CAL1 icon will appear on the display. When the CAL2 icon disappears from the display, it means that calibration is complete. The calibration must be performed on a flat and smooth surface with a slope not exceeding 5°. If it exceeds 5°, the display will show the Err icon, indicating that the calibration cannot be performed.

*Note: The device is calibrated in the factory for maximum accuracy. Users can recalibrate the device when necessary.*

## Specifications

Length	800mm
Resolution	0.05°
Measuring range	0 to 360° (4x90°)
Measurements	°, %, mm/m, in/ft
Accuracy	±0.1° at 0° and 90°; the rest: ±0.2°
Auto-off	2 min.
Operating temperature range	0...+40°C / 32...+104°F
Storage temperature range	-10...+50°C / 14...+122°F
Power supply	2 pcs AAA alkaline batteries

The manufacturer reserves the right to make changes to the product range and specifications without prior notice.

## Care and maintenance

Use the device only as specified in the user manual. Keep away from children. Do not try to disassemble the device on your own for any reason. For repairs and cleaning of any kind, please contact your local specialized service center. Protect the device from sudden impact and excessive mechanical force. Do not use the product in explosive environment, close to flammable materials. Store the device in a dry cool place. Only use accessories and spare parts for this device that comply with the technical specifications. Never attempt to operate a damaged device or a device with damaged electrical parts! If a part of the device or battery is swallowed, seek medical attention immediately.

## Battery safety instructions

Always purchase the correct size and grade of battery most suitable for the intended use. Always replace the whole set of batteries at one time; taking care not to mix old and new ones, or batteries of different types. Clean the battery contacts and also those of the device prior to battery installation. Make sure the batteries are installed correctly with regard to polarity (+ and -). Remove batteries from equipment that is not to be used for an extended period of time. Remove used batteries promptly. Never short-circuit batteries as this may lead to high temperatures, leakage, or explosion. Never heat batteries in order to revive them. Do not disassemble batteries. Remember to switch off devices after use. Keep batteries out of the reach of children, to avoid risk of ingestion, suffocation, or poisoning. Utilize used batteries as prescribed by your country's laws.

## Levenhuk International Lifetime Warranty

All Levenhuk telescopes, microscopes, binoculars, and other optical products, except for their accessories, carry a **lifetime warranty** against defects in materials and workmanship. A lifetime warranty is a guarantee on the lifetime of the product on the market. All Levenhuk accessories are warranted to be free of defects in materials and workmanship for **six months** from the purchase date. The warranty entitles you to the free repair or replacement of the Levenhuk product in any country where a Levenhuk office is located if all the warranty conditions are met.

For further details, please visit: [www.levenhuk.com/warranty](http://www.levenhuk.com/warranty)

If warranty problems arise, or if you need assistance in using your product, contact the local Levenhuk branch.



## BG Цифров нивелир Ermenrich Verk LY80

Моля, прочетете внимателно инструкциите за безопасност и ръководството за потребителя, преди да използвате този продукт. Да се съхранява далеч от деца. Използвайте устройството само по посочения в ръководството за потребителя начин.

### Да започнем

- Отворете капака на отделението за батериите и поставете 2 батерии размер AAA, като спазвате поляритета. Затворете капака.
- Натиснете бутона ЗАХРАНВАНЕ/ЗВУКОВ СИГНАЛИЗАТОР, за да включите устройството. Натиснете бутона ЗАХРАНВАНЕ/ЗВУКОВ СИГНАЛИЗАТОР, за 2 секунди, за да изключите устройството. Уредът ще се изключи автоматично след 2 минути бездействие.

### Употреба

- Когато уредът е включен, той показва текущата стойност в градуси. Натискайте бутона РЕЖИМ, за да превключвате между °, %, mm/m и in/ft. Наклонът е показан в инчове на фут в стъпки от 1/8 инча.
- Иконата  показва отклонението от хоризонталната или вертикалната равнина.
- Функция за извикване на паметта.** Натиснете и задръжте натиснат бутона H/M, за да запаметите текущата стойност на ъгъла в паметта на устройството (паметта има 8 клетки за запамяване). Натиснете бутона MR, за да се покажат на течнокристалния дисплей запаметените стойности. Чрез натискане на бутона MR можете да проверявате стойности от M8 до M1. За да излезете, можете да натиснете всеки от бутоните. След като 8-те клетки с памет са запълнени, ако натиснете отново H/M, запаметената стойност ще бъде заменена с нова в клетка M1. След което ще бъде заменена M2 и т.н.  
*Забележка: За да изчистите запаметените данни, натиснете и задръжте натиснат бутона MR (Извикване на паметта).*
- Измерване на ъгли.** Ако искате да зададете алтернативна референтна точка, от която да се извършват измерванията, натиснете бутона REF, за да установите стойността на 0. На екрана ще се появи иконата S. Натиснете отново бутона REF, за да се върнете към режима на измерване.
- Звуково предупреждение.** Натиснете бутона ЗАХРАНВАНЕ/ЗВУКОВ СИГНАЛИЗАТОР. На екрана ще се появи иконка . Звуковият сигнализатор предупреждава, когато тя се намира в рамките на +/-1° по отношение на хоризонталното или вертикалното положение. Натиснете отново бутона ЗАХРАНВАНЕ/ЗВУКОВ СИГНАЛИЗАТОР, за да изключите тази функция.
- Фиксиране.** Ако трябва да преместите уреда, натиснете бутона H/M, за да се запазят показанията на екрана. На екрана ще се появи иконата H. Натиснете отново бутона H/M, за да се върнете към режима на измерване.

### Калибриране

- Натиснете бутона ЗАХРАНВАНЕ/ЗВУКОВ СИГНАЛИЗАТОР за изключване на устройството. Поставете уреда върху плоска повърхност. Задръжте натиснати бутона ЗАХРАНВАНЕ/ЗВУКОВ СИГНАЛИЗАТОР и бутона CAL, докато на течнокристалния бутон се появи иконката CAL. Влезте в режим на калибриране. Не местете уреда и натиснете бутона CAL. На дисплея ще се появи иконката CAL1. Завъртете уреда на 180° и натиснете бутона CAL. На дисплея ще се появи иконката CAL1. Когато иконката CAL2 изчезне от дисплея, това означава, че калибрирането е завършило. Калибрирането трябва да се извършва върху равна и гладка повърхност с наклон, който не превишава 5°. Ако той превишава 5°, на дисплея ще се покаже иконката "Err", която показва, че калибрирането не може да се извърши.

*Забележка: Уредът е калибриран в завода за максимална точност. Потребителите могат да калибрират уреда отново, когато е необходимо.*

### Спецификации

Дължина	800 mm
Разделителна способност	0,05°
Измервателен диапазон	0–360° (4x90°)
Измервателни единици	°, %, mm/m, in/ft
Точност	±0,1° при 0° и 90°, при друг наклон: ±0,2°
Автоматично изключване	2 мин.

Диапазон на работната температура	0...+40 °C
Диапазон на температурата на съхранение	-10...+50 °C
Захранване	2 алкални батерии AAA

Производителят си запазва правото да прави промени на гамата продукти и спецификациите им без предварително уведомление.

## Грижи и поддръжка

Използвайте устройството само по посочения в ръководството за потребителя начин. Да се съхранява далеч от деца. Не се опитвайте да разглобявате устройството сами по никаква причина. За ремонти и почистване, моля, обръщайте се към местния специализиран сервизен център. Предпазвайте устройството от внезапни удари и прекомерна механична сила. Не използвайте продукта във взривоопасна среда или близо до запалими материали. Съхранявайте устройството на сухо и хладно място. Използвайте само принадлежности и резервни части за устройството, които отговарят на техническите спецификации. Никога не правете опит да използвате повредено устройство или устройство с повредени електрически части! Ако някоя част от устройството или батерията бъдат погълнати, незабавно потърсете медицинска помощ.

## Инструкции за безопасност на батериите

Винаги купувайте батерии с правилния размер и характеристики, които са най-подходящи за предвидената употреба. Винаги сменяйте всички батерии едновременно, като внимавате да не смесите стари и нови или батерии от различен тип. Почистете контактите на батериите, както и тези на устройството, преди да поставите батериите. Уверете се, че батериите са поставени правилно по отношение на полярността (+ и -). Извадете батериите от оборудването, ако то няма да бъде използвано продължителен период от време. Извадете използваните батерии незабавно. Никога не свързвайте батерии накъсо, тъй като това може да доведе до високи температури, теч или експлозия. Никога не загревайте батерии, опитвайки се да ги използвате допълнително време. Не разглобявайте батериите. Не забравяйте да изключите устройствата след употреба. Дръжте батериите далеч от достъпа на деца, за да избегнете риск от поглъщане, задушаване или отравяне. Изхвърляйте използваните батерии съгласно правилата в държавата Ви.

## Международна доживотна гаранция от Levenhuk

Всички телескопи, микроскопи, бинокли и други оптични продукти от Levenhuk, с изключение на аксесоарите, имат **доживотна гаранция** за дефекти в материалите и изработката. Доживотната гаранция представлява гаранция, валидна за целия живот на продукта на пазара. За всички аксесоари Levenhuk се предоставя гаранция за липса на дефекти на материалите и изработката за период от **две години** от датата на покупка на дребно. Levenhuk ще ремонтира или замени всеки продукт или част от продукт, за които след проверка от страна на Levenhuk се установи наличие на дефект на материалите или изработката. Задължително условие за задължението на Levenhuk да ремонтира или замени такъв продукт е той да бъде върнат на Levenhuk заедно с документ за покупка, който е задоволителен за Levenhuk.

За повече информация посетете нашата уебстраница: [www.levenhuk.bg/garantsiya](http://www.levenhuk.bg/garantsiya)

Ако възникнат проблеми с гаранцията или ако се нуждаете от помощ за използването на Вашия продукт, свържете се с местния представител на Levenhuk.

## **CZ** Digitální vodováha Ermenrich Verk LY80

Před použitím tohoto výrobku si pečlivě přečtěte bezpečnostní pokyny a uživatelskou příručku. Uchovávejte mimo dosah dětí. Příklad použijte pouze v souladu s pokyny uvedenými v uživatelské příručce.

### Začínáme

- Otevřete kryt přihrádky pro baterii a vložte 2 baterie AAA správnou stranou dle označení polarity. Zavřete kryt.
- Stisknutím tlačítka NAPÁJENÍ/BZUČÁK zapne zařízení. Stisknutím tlačítka NAPÁJENÍ/BZUČÁK po dobu 2 sekund vypnete zařízení. Zařízení se automaticky vypne po 2 minutách bez provozu.
- Při měření položte přístroj na rovný povrch.

### Použití

- Když je přístroj zapnutý, zobrazuje aktuální hodnotu ve stupních. Stisknutím tlačítka REŽIM můžete přepínat mezi hodnotami °, %, mm/m a in/ft. Sklon se udává v palcích na stopu po 1/8 palce.
- Ikona  označuje odchylku od vodorovné nebo svislé roviny.
- **Funkce vyvolání z paměti.** Stisknutím a podržením tlačítka H/M uložíte aktuální hodnotu úhlu do paměti přístroje (k dispozici je 8 paměťových nastavení). Stisknutím tlačítka MR se na LCD displeji zobrazí uložené hodnoty. Stisknutím tlačítka MR můžete zkontrolovat hodnoty od M8 do M1. Pro ukončení stiskněte libovolné tlačítko.

**Poznámka:** Chcete-li vymazat uložená data, stiskněte a podržte tlačítko MR.

- **Měření úhlů.** Chcete-li nastavit alternativní referenční bod, od kterého se bude měření provádět, stiskněte tlačítko REF a nastavte hodnotu na 0. Ikona S se zobrazí na displeji. Opětovným stisknutím tlačítka REF se vrátíte do režimu měření.

- **Zmrazit.** Pokud potřebujete přístrojem pohybovat, stiskněte tlačítko H/M, aby se údaje zmrazily. Na obrazovce se zobrazí ikona H. Opětovným stisknutím tlačítka H/M se vrátíte do režimu měření.
- **Akustické upozornění.** Stiskněte tlačítko NAPÁJENÍ/BZUČÁK. Na obrazovce se zobrazí ikona . Zvukový signál upozorní, když se nachází v rozmezí +/-1° od horizontální nebo vertikální polohy. Dalším stisknutím tlačítka NAPÁJENÍ/BZUČÁK tuto funkci vypnete.

## Kalibrace

- Pro vypnutí přístroje stiskněte tlačítko NAPÁJENÍ/BZUČÁK. Přístroj umístěte na rovný povrch. Podržte tlačítko NAPÁJENÍ/BZUČÁK a tlačítko CAL stisknuté, dokud se na displeji LCD nezobrazí ikona CAL. Otevřete režim kalibrace. S přístrojem nehýbejte a poté stiskněte tlačítko CAL. Na obrazovce se zobrazí ikona CAL1. Otočte zařízení o 180° a pak stiskněte tlačítko CAL. Na displeji se následně zobrazí ikona CAL1. Když ikona CAL2 z displeje zmizí, znamená to, že byla kalibrace dokončena. Kalibrace by se měla provádět na rovném a hladkém povrchu se sklonem nepřesahujícím 5°. Pokud překročí 5°, zobrazí se na displeji ikona Err, což znamená, že kalibraci nelze provést.

***Poznámka:** Přístroj je kalibrován ve výrobním závodě pro dosažení maximální přesnosti. Uživatelé mohou zařízení v případě potřeby rekalibrovat.*

## Technické údaje

Délka	800 mm
Rozlišení	0,05°
Rozsah měření	0–360° (4x90°)
Jednotky měření	°, %, mm/m, in/ft
Přesnost	±0,1° při 0° a 90°, zbytek: ±0,2°
Automatické vypnutí	2 min.
Rozsah provozní teploty	0...+40 °C
Rozsah teploty pro skladování	-10...+50 °C
Napájení	2 alkalické baterie AAA

Výrobce si vyhrazuje právo bez předchozího upozornění měnit sortiment a specifikace výrobků.

## Péče a údržba

Přístroj používejte pouze v souladu s pokyny uvedenými v uživatelské příručce. Uchovávejte mimo dosah dětí. Z žádného důvodu se nepokoušejte přístroj rozebírat. S opravami veškerého druhu se obraťte na své místní specializované servisní středisko. Přístroj chraňte před prudkými nárazy a nadměrným mechanickým namáháním. Výrobek nepoužívejte ve výbušném prostředí nebo v blízkosti hořlavých materiálů. Přístroj ukládejte na suchém, chladném místě. Pro toto zařízení používejte pouze příslušenství a náhradní díly, které splňují technické specifikace. Nikdy se nepokoušejte provozovat poškozené zařízení nebo zařízení s poškozenými elektrickými díly! Pokud dojde k požití části zařízení nebo baterie, okamžitě vyhledejte lékařskou pomoc.

## Bezpečnostní pokyny týkající se baterií

Vždy nakupujte baterie správné velikosti a typu, které jsou nejvhodnější pro zamýšlený účel. Při výměně vždy nahrazujte celou sadu baterií a dbejte na to, abyste nemíchali staré a nové baterie, případně baterie různých typů. Před instalací baterií vyčistěte kontakty na baterii i na přístroji. Ujistěte se, zda jsou baterie instalovány ve správné polaritě (+ resp. -). V případě, že zařízení nebudete delší dobu používat, vyjměte z něj baterie. Použité baterie včas vyměňte. Baterie nikdy nezkratujte, mohlo by to vést ke zvýšení teploty, úniku obsahu baterie nebo k explozi. Baterie se nikdy nepokoušejte oživit zahříváním. Nepokoušejte se rozebírat baterie. Po použití nezapomeňte přístroj vypnout. Baterie uchovávejte mimo dosah dětí, abyste předešli riziku spolknutí, vdechnutí nebo otravy. S použitými bateriemi nakládejte v souladu s vašimi vnitrostátními předpisy.

## Mezinárodní doživotní záruka Levenhuk

Na veškeré teleskopy, mikroskopy, triedry a další optické výrobky značky Levenhuk, s výjimkou příslušenství, se poskytuje **doživotní záruka** pokrývající vady materiálu a provedení. Doživotní záruka je záruka platná po celou dobu životnosti produktu na trhu. Na veškeré příslušenství značky Levenhuk se poskytuje záruka toho, že je dodáváno bez jakýchkoli vad materiálu a provedení, a to po dobu **dvou let** od data zakoupení v maloobchodní prodejně. Tato záruka vám v případě splnění všech záručních podmínek dává nárok na bezplatnou opravu nebo výměnu výrobku značky Levenhuk v libovolné zemi, v níž se nachází pobočka společnosti Levenhuk.

Další informace – navštivte naše webové stránky: [www.levenhuk.cz/zaruka](http://www.levenhuk.cz/zaruka)

V případě problémů s uplatněním záruky, nebo pokud budete potřebovat pomoc při používání svého výrobku, obraťte se na místní pobočku společnosti Levenhuk.





# DE Ermenrich Verk LY80 Digitale Wasserwaage

Lesen Sie bitte die Sicherheitsanleitungen und das Benutzerhandbuch sorgfältig durch, bevor Sie dieses Gerät. Halten Sie es von Kindern fern. Verwenden Sie das Gerät nur wie im Benutzerhandbuch beschrieben.

## Erste Schritte

- Öffnen Sie den Batteriefachdeckel, legen Sie 2 AAA-Batterien entsprechend den angegebenen Polen ein. Schließen Sie den Deckel.
- Drücken Sie die EIN/AUS/SUMMER-Taste, um das Gerät einzuschalten. Drücken Sie die EIN/AUS/SUMMER-Taste für 2 Sekunden lang, um das Gerät auszuschalten. Das Gerät schaltet sich automatisch ab, wenn es 2 Minuten lang nicht benutzt wird.
- Legen Sie das Gerät zum Messen auf eine ebene Unterlage.

## Verwendung

- Wenn das Gerät eingeschaltet ist, zeigt es den aktuellen Wert in Grad an. Drücken Sie die MODUS-Taste, um zwischen °, %, mm/m und in/ft zu wechseln. Die Neigung wird in Zoll pro Fuß in 1/8-Zoll-Schritten angezeigt.
- Das Symbol  zeigt die Abweichung von der horizontalen oder vertikalen Ebene an.
- **Speicherabruf-Funktion.** Halten Sie die H/M-Taste gedrückt, um den aktuellen Winkelwert im Speicher des Geräts zu speichern (8 gespeicherte Werte möglich). Drücken Sie die MR-Taste, um die gespeicherten Werte auf dem LCD-Display anzuzeigen. Durch Drücken der MR-Taste können Sie die Werte von M8 bis M1 überprüfen. Zum Beenden drücken Sie eine beliebige Taste.  
*Hinweis: Um die gespeicherten Daten zu löschen, halten Sie die MR-Taste gedrückt.*
- **Winkelmessung.** Wenn Sie einen alternativen Referenzpunkt für die Messungen festlegen möchten, drücken Sie die REF-Taste, um den Wert auf 0 zu setzen. Das S-Symbol wird auf dem Display angezeigt. Drücken Sie erneut die REF-Taste, um in den Messmodus zurückzukehren.
- **Standbild.** Wenn Sie das Gerät bewegen müssen, drücken Sie die H/M-Taste, um die Messwerte einzufrieren. Das H-Symbol wird auf dem Display angezeigt. Drücken Sie erneut die H/M Taste, um in den Messmodus zurückzukehren.
- **Akustischer Alarm.** Drücken Sie die EIN/AUS/SUMMER-Taste. Das  Symbol wird auf dem Display angezeigt. Der akustische Alarm ertönt, wenn die Abweichung von der horizontalen oder vertikalen Position weniger als +/-1° beträgt. Drücken Sie die Taste EIN/AUS/SUMMER-Taste erneut, um diese Funktion auszuschalten.

## Kalibrierung

- Drücken Sie die EIN/AUS/SUMMER-Taste, um das Gerät auszuschalten. Legen Sie das Gerät auf eine ebene Unterlage. Halten Sie die EIN/AUS/SUMMER-Taste und die CAL-Taste gedrückt, bis das Symbol CAL auf dem LCD-Display erscheint. Wechseln Sie in den Kalibrierungsmodus. Bewegen Sie das Gerät nicht und drücken Sie dann die CAL-Taste. Das Symbol CAL1 wird auf dem Display angezeigt. Drehen Sie das Gerät um 180° und drücken Sie dann die CAL-Taste. Daraufhin erscheint das Symbol CAL1 auf dem Display. Wenn das Symbol CAL2 ausgeblendet wird, ist die Kalibrierung abgeschlossen. Die Kalibrierung sollte auf einer flachen und glatten Oberfläche mit einer Neigung von nicht mehr als 5° durchgeführt werden. Wenn die Neigung mehr als 5° beträgt, wird auf dem Display das Symbol Err angezeigt, was bedeutet, dass die Kalibrierung nicht durchgeführt werden kann.  
*Hinweis: Das Gerät wird im Werk für eine maximale Präzision kalibriert. Benutzer können das Gerät bei Bedarf neu kalibrieren.*

## Technische Daten

Länge	800 mm
Auflösung	0,05°
Messbereich	0–360° (4x90°)
Maßeinheiten	°, %, mm/m, in/ft
Präzision	±0,1° bei 0° und 90°, Rest: ± 0,2°
Automatische Abschaltung	2 Min.
Betriebstemperaturbereich	0...+40 °C
Lagertemperaturbereich	-10...+50 °C
Stromversorgung	2 Stk. AAA-Alkalibatterien

Der Hersteller behält sich das Recht vor, ohne Vorankündigung Änderungen an der Produktpalette und den technischen Daten vorzunehmen.

## Pflege und Wartung

Verwenden Sie das Gerät nur wie im Benutzerhandbuch beschrieben. Halten Sie es von Kindern fern. Versuchen Sie nicht, das Instrument aus irgendwelchem Grund selbst zu zerlegen. Wenden Sie sich für Reparaturen oder zur Reinigung an ein spezialisiertes Servicecenter vor Ort. Schützen Sie das Instrument vor plötzlichen Stößen und übermäßiger mechanischer Krafteinwirkung. Verwenden Sie das Gerät nicht in einer explosionsgefährdeten Umgebung oder in der Nähe von entflammbar Materialien. Lagern Sie das Instrument an einem trockenen, kühlen Ort. Verwenden Sie nur Zubehör und Ersatzteile für dieses Gerät, die den technischen Spezifikationen entsprechen. Versuchen Sie niemals, ein beschädigtes Gerät oder ein Gerät mit beschädigten elektrischen Teilen in Betrieb zu nehmen! Wenn ein Teil des Geräts oder des Akkus verschluckt wird, suchen Sie sofort einen Arzt auf.

## Sicherheitshinweise zum Umgang mit Batterien

Immer die richtige, für den beabsichtigten Einsatz am besten geeignete Batteriegröße und -art erwerben. Stets alle Batterien gleichzeitig ersetzen. Alte und neue Batterien oder Batterien verschiedenen Typs nicht mischen. Batteriekontakte und Kontakte am Instrument vor Installation der Batterien reinigen. Beim Einlegen der Batterien auf korrekte Polung (+ und -) achten. Batterien entnehmen, wenn das Instrument für einen längeren Zeitraum nicht benutzt werden soll. Verbrauchte Batterien umgehend entnehmen. Batterien nicht kurzschließen, um Hitzeentwicklung, Auslaufen oder Explosionen zu vermeiden. Batterien dürfen nicht zum Wiederbeleben erwärmt werden. Batterien nicht öffnen. Instrumente nach Verwendung ausschalten. Batterien für Kinder unzugänglich aufbewahren, um Verschlucken, Ersticken und Vergiftungen zu vermeiden. Entsorgen Sie leere Batterien gemäß den einschlägigen Vorschriften.

## Lebenslange internationale Garantie

Levenhuk garantiert für alle Teleskope, Mikroskope, Ferngläser und anderen optischen Erzeugnisse mit Ausnahme von Zubehör **lebenslanglich** die Freiheit von Material- und Herstellungsfehlern. Die lebenslange Garantie ist eine Garantie, die für die gesamte Lebensdauer des Produkts am Markt gilt. Für Levenhuk-Zubehör gewährleistet Levenhuk die Freiheit von Material- und Herstellungsfehlern innerhalb von **zwei Jahren** ab Kaufdatum. Produkte oder Teile davon, bei denen im Rahmen einer Prüfung durch Levenhuk ein Material- oder Herstellungsfehler festgestellt wird, werden von Levenhuk repariert oder ausgetauscht. Voraussetzung für die Verpflichtung von Levenhuk zu Reparatur oder Austausch eines Produkts ist, dass dieses zusammen mit einem für Levenhuk ausreichenden Kaufbeleg an Levenhuk zurückgesendet wird.

Weitere Einzelheiten entnehmen Sie bitte unserer Website: [www.levenhuk.de/garantie](http://www.levenhuk.de/garantie)

Bei Problemen mit der Garantie, oder wenn Sie Unterstützung bei der Verwendung Ihres Produkts benötigen, wenden Sie sich an die lokale Levenhuk-Niederlassung.

## ES Nivel digital Ermenrich Verk LY80

Lea atentamente las instrucciones de seguridad y el manual del usuario antes de utilizar este producto. Mantener fuera del alcance de los niños. Use el dispositivo solo como se especifica en el manual del usuario.

### Primeros pasos

- Abra la tapa del compartimento de las pilas e inserte 2 pilas AAA de acuerdo con la polaridad correcta. Cierre la tapa.
- Pulse el botón ENCENDER/ZUMBADOR para encender el dispositivo. Pulse el botón ENCENDER/ZUMBADOR durante 2 segundos para apagar el dispositivo. El instrumento se apagará automáticamente después de 2 minutos de inactividad.
- Para medir, coloque el instrumento sobre una superficie plana.

### Uso

- Cuando el dispositivo está encendido, mostrará el valor actual en grados. Presione el botón MODO para cambiar entre °, %, mm/m y in/ft. La pendiente se muestra en pulgadas por pie en 1/8-en incrementos.
- El icono  indica la desviación con respecto al plano horizontal o vertical.
- **Función de recuperar de la memoria.** Presione y mantenga presionado el botón H/M para guardar el valor de ángulo actual en la memoria del instrumento (8 opciones disponibles para configurar la memoria). Presione el botón MR para mostrar en la pantalla LCD los valores almacenados en la memoria. Presione el botón MR para comprobar valores, desde M8 a M1. Para salir, presione cualquier botón. Después de que las 8 celdas de memoria estén llenas, si presiona H/M nuevamente, el valor almacenado será reemplazado por uno nuevo en la celda M1. Luego se reemplazará el M2, y así sucesivamente.

*Nota: Para borrar los datos almacenados en la memoria, presione y mantenga presionado el botón MR.*

- **Medición de ángulos.** Si desea establecer un punto de referencia alternativo desde el cual tomar medidas, presione el botón REF para establecer el valor en 0. El icono S aparecerá en la pantalla. Presione de nuevo REF para volver al modo de medición.
- **Congelar imagen.** Si necesita mover el instrumento, presione H/M para fijar en la pantalla los valores medidos. El icono H aparecerá en la pantalla. Presione de nuevo H/M para volver al modo de medición.
- **Alerta sonora.** Presione el botón ENCENDER/ZUMBADOR. El icono  aparecerá en la pantalla. La alerta sonora le avisa cuando el instrumento está a +/-1° con respecto a la posición horizontal o vertical. Presione de nuevo el botón ENCENDER/ZUMBADOR para desactivar esta función.

### Calibrado

- Pulse el botón ENCENDER/ZUMBADOR para apagar el aparato. Coloque el instrumento sobre una superficie plana. Presione y mantenga presionados los botones ENCENDER/ZUMBADOR y CAL hasta que aparezca el icono CAL en la pantalla LCD. Entre en el modo de calibración. No mueva el instrumento y presione el botón CAL. El icono CAL1 aparecerá en la pantalla. Gire el instrumento 180° y presione el botón CAL. El icono CAL2 aparecerá en la pantalla. Cuando el icono CAL2 desaparezca de la pantalla, la calibración se habrá completado. La calibración se debe realizar sobre una superficie plana y lisa con una pendiente que no supere los 5°. Si excede los 5°, la pantalla mostrará el icono de error, lo que indica que no se puede realizar la calibración.

*Nota: El instrumento viene calibrado de fábrica para lograr una máxima exactitud. El usuario puede volver a calibrar el instrumento cuando sea necesario.*



## Especificaciones

Longitud	800 mm
Resolución	0,05°
Intervalo de medición	0–360° (4x90°)
Unidades de medida	°, %, mm/m, in/ft
Exactitud	±0,1° a 0° y 90°, el resto: ±0,2°
Apagado automático	2 minutos
Intervalo de temperatura de funcionamiento	0...+40 °C
Intervalo de temperatura de almacenaje	-10...+50 °C
Fuente de alimentación	2 pilas alcalinas AAA

El fabricante se reserva el derecho de realizar cambios en la gama de productos y en las especificaciones sin previo aviso.

## Cuidado y mantenimiento

Use el dispositivo solo como se especifica en el manual del usuario. Mantener fuera del alcance de los niños. No intente desmontar el instrumento usted mismo bajo ningún concepto. Si necesita repararlo o limpiarlo, contacte con el servicio técnico especializado que corresponda a su zona. Proteja el instrumento de impactos súbitos y de fuerza mecánica excesiva. No utilice el producto en un entorno explosivo o cerca de materiales inflamables. Guarde el instrumento en un lugar seco y fresco. Utilice únicamente accesorios y repuestos para este dispositivo que cumplan con las especificaciones técnicas. ¡No intente nunca utilizar un dispositivo dañado o un dispositivo con componentes eléctricos dañados! En caso de ingestión de componentes del dispositivo o de la pila, busque asistencia médica de inmediato.

## Instrucciones de seguridad para las pilas

Compre siempre las pilas del tamaño y grado indicado para el uso previsto. Reemplace siempre todas las pilas al mismo tiempo. No mezcle pilas viejas y nuevas, ni pilas de diferentes tipos. Limpie los contactos de las pilas y del instrumento antes de instalarlas. Asegúrese de instalar las pilas correctamente según su polaridad (+ y -). Quite las pilas si no va a utilizar el instrumento durante un periodo largo de tiempo. Retire lo antes posible las pilas agotadas. No cortocircuite nunca las pilas ya que podría aumentar su temperatura y podría provocar fugas o una explosión. Nunca caliente las pilas para intentar reavivarlas. No intente desmontar las pilas. Recuerde apagar el instrumento después de usarlo. Mantenga las pilas fuera del alcance de los niños para eliminar el riesgo de ingestión, asfixia o envenenamiento. Deseche las pilas usadas tal como lo indiquen las leyes de su país.

## Garantía internacional de por vida Levenhuk

Todos los telescopios, microscopios, prismáticos y otros productos ópticos de Levenhuk, excepto los accesorios, cuentan con una **garantía de por vida** contra defectos de material y de mano de obra. La garantía de por vida es una garantía a lo largo de la vida del producto en el mercado. Todos los accesorios Levenhuk están garantizados contra defectos de material y de mano de obra durante **dos años** a partir de la fecha de compra en el minorista. Levenhuk reparará o reemplazará cualquier producto o pieza que, una vez inspeccionada por Levenhuk, se determine que tiene defectos de materiales o de mano de obra. Para que Levenhuk pueda reparar o reemplazar estos productos, deben devolverse a Levenhuk junto con una prueba de compra que Levenhuk considere satisfactoria.

Para más detalles visite nuestra página web: [www.levenhuk.es/garantia](http://www.levenhuk.es/garantia)

En caso de problemas con la garantía o si necesita ayuda en el uso de su producto, contacte con su oficina de Levenhuk más cercana.

## **HU** Ermenrich Verk LY80 digitális szintező

A termék használata előtt figyelmesen olvassa végig a biztonsági utasításokat, valamint a használati útmutatót. Tartsa gyermekektől elzárva. Kizárólag a használati útmutatóban leírtak szerint használja az eszközt.

### Első lépések

- Nyissa fel az elemtartó rekesz fedelét, azután – ügyelve a polaritási jelzésekre – helyezzen be 2 db AAA elemet. Zárja le a fedelet.
- Nyomja meg a FŐKAPCSOLÓ/HANGJELZÉS gombot a készülék bekapcsolásához. Nyomja a FŐKAPCSOLÓ/HANGJELZÉS gombot 2 másodpercig a készülék kikapcsolásához. A készülék automatikusan kikapcsol, ha 2 percig nem használják.
- A méréshez helyezze a készüléket sík felületre.

### Használat

- Amikor a készülék be van kapcsolva, az aktuális értéket mutatja fokban. A MÓD gomb megnyomásával válthat a °, %, mm/m és hüvelyk/láb értékek között. A lejtő hüvelyk/láb mértékegységben jelenik meg, 1/8 hüvelykes lépésekben.
- Az  ikon a vízszintes vagy függőleges síktól való eltérést jelzi.
- **Memória-visszahívási funkció.** A H/M gomb megnyomásával és nyomva tartásával elmentheti az aktuális szögértéket a készülék memóriájába (8 memóriabeállítás áll rendelkezésre). Nyomja meg az MR gombot a tárolt értékek LCD-kijelzőn történő megjelenítéséhez.

Az MR gomb megnyomásával M8-tól M1-ig ellenőrizheti az értékeket. A kilépéshez nyomja meg bármelyik gombot. Ha a 8 memóriacella megtelt, és ismét megnyomja a H/M gombot, a tárolt érték egy újra cserélődik az M1 cellában. Majd az M2 lesz lecserélve és így tovább.

**Megjegyzés:** A tárolt adatok törléséhez tartsa lenyomva az MR gombot.

- **Szögmérés.** Ha alternatív referenciapontot szeretne beállítani, amelyből a méréseket végzi, nyomja meg a REF gombot, hogy az értéket 0-ra állítsa. A képernyőn megjelenik az S ikon. Nyomja meg ismét a REF gombot a mérési módba való visszatéréshez.
- **Kimerevítés.** Ha mozgatnia kell a készüléket, nyomja meg a H/M gombot a leolvasások befagyasztásához. A képernyőn megjelenik a H ikon. Nyomja meg ismét a H/M gombot a mérési módba való visszatéréshez.
- **Hangriasztás.** Nyomja meg a FŐKAPCSOLÓ/HANGJELZÉS gombot. Az  ikon jelenik meg a képernyőn. Hangjelzés figyelmezteti, ha a készülék a vízszintes vagy függőleges helyzethez képest +/-1°-on belül van. A funkció kikapcsolásához nyomja meg újra a FŐKAPCSOLÓ/HANGJELZÉS gombot.

## Kalibrálás

- Nyomja meg a FŐKAPCSOLÓ/HANGJELZÉS gombot a készülék kikapcsolásához. Helyezze a készüléket sík felületre. Tartsa lenyomva a FŐKAPCSOLÓ/HANGJELZÉS gombot és a CAL gombot, amíg a CAL ikon megjelenik az LCD-kijelzőn. Lépjen kalibrálási üzemmódba. Ne mozgassa a készüléket, majd nyomja meg a CAL gombot. A kijelzőn megjelenik a CAL1 ikon. Forgassa el a készüléket 180°-kal, és nyomja meg a CAL gombot. Ekkor a kijelzőn megjelenik a CAL1 ikon. Amikor a CAL2 ikon eltűnik a kijelzőről, az azt jelenti, hogy a kalibrálás befejeződött. A kalibrálást olyan sík és sima felületen kell elvégezni, melynek dőlésszöge nem haladja meg az 5°-ot. Ha meghaladja az 5°-ot, a kijelzőn megjelenik az Err ikon, jelezve, hogy a kalibrálás nem végezhető el.

**Megjegyzés:** A készüléket gyárilag kalibráltuk a maximális pontosság érdekében. A felhasználók szükség esetén újrakalibrálhatják a készüléket.

## Műszaki adatok

Hossz	800 mm
Felbontás	0,05°
Méréstartomány	0–360° (4x90°)
Mértékegységek	°, %, mm/m, in/ft
Pontosság	±0,1° 0°-nál és 90°-nál, máshol: ±0,2°
Automatikus kikapcsolás	2 min.
Üzemi hőmérséklet-tartomány	0...+40 °C
Tárolási hőmérséklet-tartomány	-10...+50 °C
Tápellátás	2 AAA alkáli elem

A gyártó fenntartja magának a jogot a termékínál és a műszaki paraméterek előzetes értesítés nélkül történő módosítására.

## Ápolás és karbantartás

Kizárólag a használati útmutatóban leírtak szerint használja az eszközt. Tartsa gyermekektől elzárva. Bármilyen legyen is az ok, semmiképpen ne kísérelje meg szétszerelni az eszközt. Ha az eszköz javításra vagy tisztításra szorul, akkor keresse fel vele a helyi szakszervizt. Óvja az eszközt a hirtelen behatásoktól és a hosszabb ideig tartó mechanikai erőktől. Ne használja a terméket robbanásveszélyes környezetben vagy gyúlékony anyagok közelében. Száraz, hűvös helyen tárolja az eszközt. Kizárólag olyan tartozékokat vagy pótalkatrészeket alkalmazzon, amelyek a műszaki paramétereknek megfelelnek. A sérült, vagy sérült elektromos alkatrészű berendezést soha ne helyezze üzembe! Ha az eszköz valamely alkatrészét vagy az elemét lenyelik, akkor kérjen, azonnal orvosi segítséget.

## Az elemekkel kapcsolatos biztonsági intézkedések

Mindig a felhasználásnak legmegfelelőbb méretű és fokozatú elemet vásárolja meg. Elemcsere során mindig az összes elemet egyszerre cserélje ki; ne keverje a régi elemeket a frissekkel, valamint a különböző típusú elemeket se keverje egymással össze. Az elemek behelyezése előtt tisztítsa meg az elemek és az eszköz egymással érintkező részeit. Győződjön meg róla, hogy az elemek a pólusokat tekintve is helyesen kerülnek az eszközbe (+ és -). Amennyiben az eszközt hosszabb ideig nem használja, akkor távolítsa el az elemeket. A lemerült elemeket azonnal távolítsa el. Soha ne zárja rövidre az elemeket, mivel így azok erősen felmelegedhetnek, szivárogni kezhetnek vagy felrobbanhatnak. Az elemek élettartamának megnöveléséhez soha ne kísérelje meg felmelegíteni azokat. Ne bontsa meg az akkumulátorokat. Használat után ne felejtse el kikapcsolni az eszközt. Az elemeket tartsa gyermekektől távol, megelőzve ezzel a lenyelés, fulladás és mérgezés veszélyét. A használt elemeket az Ön országában érvényben lévő jogszabályoknak megfelelően adhatja le.

## A Levenhuk nemzetközi, élettartamra szóló szavatossága

A Levenhuk vállalat a kiegészítők kivételével az összes Levenhuk gyártmányú teleszkóphoz, mikroszkóphoz, kétszemes távcsőhöz és egyéb optikai termékhez **élettartamra szóló** szavatosságot nyújt az anyaghibák és/vagy a gyártási hibák vonatkozásában. Az élettartamra szóló szavatosság a termék piaci forgalmazási időszakának a végéig érvényes. A Levenhuk-kiegészítőkhöz a Levenhuk-vállalat a kiskereskedelmi vásárlás napjától számított **két évig** érvényes szavatosságot nyújt az anyaghibák és/vagy a gyártási hibák vonatkozásában. A Levenhuk vállalat vállalja, hogy a Levenhuk vállalat általi megvizsgálás során anyaghibásnak és/vagy gyártási hibásnak talált terméket vagy termékalkatrészt megjavítja vagy kicseréli. A Levenhuk vállalat csak abban az esetben köteles megjavítani vagy kicserélni az ilyen terméket vagy termékalkatrészt, ha azt a Levenhuk vállalat számára elfogadható vásárlási bizonylattal együtt visszaküldi a Levenhuk vállalat felé.

További részletekért látogasson el weboldalunkra: [www.levenhuk.hu/garancia](http://www.levenhuk.hu/garancia)

Amennyiben garanciális probléma lépne fel vagy további segítségre van szüksége a termék használatát illetően, akkor vegye fel a kapcsolatot a helyi Levenhuk üzlettel.

# IT Livello digitale Ermenrich Verk LY80

Leggere attentamente le istruzioni relative alla sicurezza e il manuale dell'utente prima di usare questo prodotto. Tenere lontano dai bambini. Usare il dispositivo solamente per gli scopi specificati nel manuale dell'utente.

## Guida introduttiva

- Aprire lo sportello dello scomparto batterie e inserire 2 batterie AAA come indicato dai simboli di polarità. Chiudere lo sportello.
- Premere il pulsante ON/OFF/BUZZER per accendere lo strumento. Tenere premuto per 2 secondi il pulsante ON/OFF/BUZZER per spegnere lo strumento. Lo strumento si spegnerà da solo dopo 2 minuti di inattività.
- Per effettuare una misura, posizionare lo strumento su una superficie piana.

## Come si usa

- Quando il dispositivo è acceso, sullo schermo è visualizzato il valore correntemente misurato in gradi. Premere il pulsante MODO per cambiare unità, tra °, %, mm/m e in/ft. La pendenza è mostrata in pollici per piede con incrementi di 1/8 di pollice.
- L'icona  indica la deviazione rispetto al piano orizzontale o verticale.
- **Funzione di consultazione dei dati salvati.** Tenere premuto il pulsante H/M per salvare nella memoria del dispositivo il valore dell'angolo correntemente misurato (8 slot di memoria disponibili). Premere il pulsante MR per visualizzare sullo schermo LCD i valori salvati in precedenza. Premendo il pulsante MR, è possibile scorrere tra le posizioni in memoria, da M8 a M1. Per uscire, premere qualsiasi tasto. Una volta utilizzate tutte e 8 le celle di memoria, premere di nuovo il tasto H/M per sovrascrivere il valore corrente al valore archiviato nella cella M1. La misura successiva che si vorrà memorizzare sarà sovrascritta nella cella M2, e così via.

*Nota: Per cancellare i dati salvati, tenere premuto il pulsante MR.*

- **Misurazione degli angoli.** Se si desidera impostare un punto di riferimento alternativo rispetto a cui effettuare le misure, premere il pulsante REF per impostare il valore corrente a 0. Sullo schermo comparirà fissa l'icona S. Premere di nuovo il pulsante REF per tornare alla modalità di misura assoluta.
- **Blocca.** Se è necessario spostare lo strumento, premere H/M per interrompere le misurazioni. Sullo schermo comparirà l'icona H. Premere di nuovo il pulsante H/M per tornare alla modalità di misura.
- **Allarme sonoro.** Premere il pulsante ON/OFF/BUZZER. L'icona  comparirà sullo schermo. Un segnale acustico (buzzer) avviserà l'utente quando viene raggiunto un angolo di +/-1° rispetto al piano orizzontale o verticale. continuo. Premere di nuovo il pulsante ON/OFF/BUZZER per disattivare questa funzione.

## Calibrazione

- Premere il pulsante ON/OFF/BUZZER per spegnere il dispositivo. Tenere premuti i pulsanti ON/OFF/BUZZER e CAL finché sul display LCD non appare l'icona CAL. Quindi, entrare in modalità calibrazione. Premere il pulsante CAL facendo attenzione a non muovere lo strumento. Sul display apparirà l'icona CAL1. Ruotare lo strumento di 180°, quindi premere il pulsante CAL (Calibrazione). Sul display apparirà l'icona CAL1. La procedura di calibrazione sarà completata quando l'icona CAL2 sarà scomparsa dallo schermo. Il processo di calibrazione dev'essere eseguito su una superficie piana e liscia con una pendenza non superiore ai 5°. In caso di pendenza superiore ai 5°, il display mostrerà l'icona "Err", a indicare che la calibrazione non può essere eseguita.

*Nota: Lo strumento è stato calibrato in fase di produzione per garantire la massima accuratezza. Gli utenti possono ricalibrare lo strumento in caso di necessità.*

## Specifiche

Lunghezza	800 mm
Risoluzione	0,05°
Intervallo di misura	0-360° (4x90°)
Unità di misura	°, %, mm/m, in/ft
Accuratezza	±0,1° a 0° e 90°, il resto: ±0,2°
Spegnimento automatico	2 min.
Intervallo di temperature di esercizio	0...+40 °C
Intervallo di temperature stoccaggio	-10...+50 °C
Alimentazione	2 batterie alcaline AAA

Il produttore si riserva il diritto di modificare senza preavviso le specifiche tecniche e la gamma dei prodotti.

## Cura e manutenzione

Usare il dispositivo solamente per gli scopi specificati nel manuale dell'utente. Tenere lontano dai bambini. Non cercare per nessun motivo di smontare autonomamente l'apparecchio. Per qualsiasi intervento di riparazione e pulizia, contattare il centro di assistenza specializzato di zona. Proteggere l'apparecchio da urti improvvisi ed evitare che sia sottoposto a eccessiva forza meccanica. Non usare il prodotto in presenza di esplosivi o vicino a materiali infiammabili. Conservare l'apparecchio in un luogo fresco e asciutto. Usare solamente accessori e ricambi che corrispondono alle specifiche tecniche riportate per questo strumento. Non tentare mai di adoperare uno strumento danneggiato o con componenti elettriche danneggiate! In caso di ingestione di una parte dell'apparecchio o della batteria, consultare immediatamente un medico.

## Istruzioni di sicurezza per le batterie

Acquistare batterie di dimensione e tipo adeguati per l'uso di destinazione. Sostituire sempre tutte le batterie contemporaneamente, evitando accuratamente di mischiare batterie vecchie con batterie nuove oppure batterie di tipo differente. Prima della sostituzione, pulire i contatti della batteria e quelli dell'apparecchio. Assicurarsi che le batterie siano state inserite con la corretta polarità (+ e -). Se non si intende utilizzare l'apparecchio per lungo periodo, rimuovere le batterie. Rimuovere subito le batterie esaurite. Non cortocircuitare le batterie, perché ciò potrebbe provocare forte riscaldamento, perdita di liquido o esplosione. Non tentare di riattivare le batterie riscaldandole. Non disassemblare le batterie. Dopo l'utilizzo, non dimenticare di spegnere l'apparecchio. Per evitare il rischio di ingestione, soffocamento o intossicazione, tenere le batterie fuori dalla portata dei bambini. Disporre delle batterie esaurite secondo le norme vigenti nel proprio paese.

## Garanzia internazionale Levenhuk

Tutti i telescopi, i microscopi, i binocoli e gli altri prodotti ottici Levenhuk, ad eccezione degli accessori, godono di una **garanzia a vita** per i difetti di fabbricazione o dei materiali. Garanzia a vita rappresenta una garanzia per la vita del prodotto sul mercato. Tutti gli accessori Levenhuk godono di una garanzia di **due anni** a partire dalla data di acquisto per i difetti di fabbricazione e dei materiali. Levenhuk riparerà o sostituirà i prodotti o relative parti che, in seguito a ispezione effettuata da Levenhuk, risultino presentare difetti di fabbricazione o dei materiali. Condizione per l'obbligo di riparazione o sostituzione da parte di Levenhuk di tali prodotti è che il prodotto venga restituito a Levenhuk unitamente ad una prova d'acquisto la cui validità sia riconosciuta da Levenhuk.

Per maggiori dettagli, visitare il nostro sito web: [www.levenhuk.eu/warranty](http://www.levenhuk.eu/warranty)

Per qualsiasi problema di garanzia o necessità di assistenza per l'utilizzo del prodotto, contattare la filiale Levenhuk di zona.

## PL Poziomica cyfrowa Ermenrich Verk LY80

Przed użyciem tego produktu należy dokładnie zapoznać się z instrukcją bezpieczeństwa i instrukcją obsługi. Przechowywać poza zasięgiem dzieci. Używać urządzenia tylko w sposób określony w instrukcji obsługi.

## Wprowadzenie

- Otwórz pokrywę komory baterii i włóż 2 baterie AAA zgodnie z oznaczeniami polaryzacji. Zamknij pokrywę.
- Naciśnij przycisk ZASILANIE/SYGNAŁ DŹWIĘKOWY, aby włączyć urządzenie. Naciśnij przycisk ZASILANIE/SYGNAŁ DŹWIĘKOWY przez 2 sekundy, aby wyłączyć urządzenie. Urządzenie automatycznie wyłączy się po 2 minutach bezczynności.
- Aby wykonać pomiar, ustaw przyrząd na płaskiej powierzchni.

## Użytkowanie

- Gdy przyrząd jest włączony, wyświetla bieżącą wartość w stopniach. Naciśnij przycisk TRYB, aby przełączać jednostki miary między °, %, mm/m oraz in/ft. Nachylenie jest przedstawione w calach na stopę w przyrostach co 1/8 cala.
- Ikona  wskazuje odchylenie od płaszczyzny poziomej lub pionowej.
- **Funkcja odczytu wartości zapisanych w pamięci.** Naciśnij i przytrzymaj przycisk H/M, aby zapisać bieżącą wartość kąta w pamięci przyrządu (dostępnych jest 8 ustawień pamięci). Naciśnij przycisk MR, aby wyświetlić na wyświetlaczu LCD zapisane wartości. Naciskając przycisk MR, można sprawdzać wartości w kolejności od M8 do M1. Aby zakończyć, naciśnij dowolny przycisk. Po zapełnieniu 8 komórek pamięci ponowne naciśnięcie przycisku H/M spowoduje zastąpienie zapisanej wartości nową w komórce M1. Następnie zostanie zastąpiona wartość w komórce M2 itd.

*Uwaga: aby usunąć zapisane dane, naciśnij i przytrzymaj przycisk MR.*

- **Pomiar kątów.** Aby wyznaczyć alternatywny punkt odniesienia, względem którego ma być wykonany pomiar, naciśnij przycisk REF, aby ustawić wartość do 0. Na ekranie pojawi się ikona S. Ponownie naciśnij przycisk REF, aby powrócić do trybu pomiaru.
- **Zatrzymanie.** Jeśli musisz przestawić przyrząd, naciśnij przycisk H/M, aby zablokować odczytywane wartości. Na ekranie pojawi się ikona H. Ponownie naciśnij przycisk H/M, aby powrócić do trybu pomiaru.
- **Alarm dźwiękowy.** Naciśnij przycisk ZASILANIE/SYGNAŁ DŹWIĘKOWY. Na ekranie pojawi się ikona . W przypadku wykrycia odchylenia w zakresie +/-1° względem płaszczyzny poziomej lub pionowej zostanie wyemitowany sygnał dźwiękowy. Naciśnij ponownie przycisk ZASILANIE/SYGNAŁ DŹWIĘKOWY, aby wyłączyć tę funkcję.

## Kalibracja

- Naciśnij przycisk ZASILANIE/SYGNAŁ DŹWIĘKOWY, aby wyłączyć urządzenie. Ustaw przyrząd na płaskiej powierzchni. Naciśnij i przytrzymaj przyciski ZASILANIE/SYGNAŁ DŹWIĘKOWY oraz CAL do momentu wyświetlenia ikony CAL na wyświetlaczu LCD. Przejście do trybu kalibracji. Połóż przyrząd nieruchomo, a następnie naciśnij przycisk CAL. Na wyświetlaczu pojawi się ikona CAL1. Obróć przyrząd o 180° i naciśnij przycisk CAL. Następnie na wyświetlaczu pojawi się ikona CAL1. Gdy ikona CAL2 zniknie z wyświetlacza, oznacza to zakończenie kalibracji. Kalibrację należy wykonywać na płaskiej i gładkiej powierzchni o nachyleniu nieprzekraczającym 5°. Gdy nachylenie przekracza 5°, na wyświetlaczu pojawi się ikona Err (Błąd) informująca o braku możliwości wykonania kalibracji.

*Uwaga: Przyrząd jest kalibrowany fabrycznie w celu uzyskania maksymalnej dokładności. Użytkownicy mogą go jednak kalibrować, gdy jest to konieczne.*

## Dane techniczne

Długość	800 mm
Rozdzielczość	0,05°
Zakres pomiaru	0–360° (4x90°)
Jednostki miar	°, %, mm/m, in/ft
Dokładność	±0,1° przy 0° i 90°, pozostałe: ±0,2°
Automatyczne wyłączenie	2 min.
Zakres temperatury pracy	0...+40 °C
Zakres temperatury przechowywania	-10...+50 °C
Zasilanie	2 baterie alkaliczne AAA

Producent zastrzega sobie prawo wprowadzenia zmian w ofercie produktów i specyfikacjach bez uprzedniego powiadomienia.

## Konserwacja i pielęgnacja

Używaj urządzenia tylko w sposób określony w instrukcji obsługi. Przechowywać poza zasięgiem dzieci. Nie podejmuj prób samodzielnego demontażu urządzenia. W celu wszelkich napraw i czyszczenia skontaktuj się z punktem serwisowym. Chronić przyrząd przed upadkami z wysokości i działaniem nadmiernej siły mechanicznej. Nie używać produktu w środowisku zagrożonym wybuchem ani w pobliżu materiałów łatwopalnych. Przyrząd powinien być przechowywany w suchym, chłodnym miejscu. Należy używać wyłącznie akcesoriów i części zamiennych zgodnych ze specyfikacjami technicznymi tego urządzenia. Nie wolno używać uszkodzonego urządzenia ani urządzenia z uszkodzonymi elementami elektrycznymi! W razie pošknięcia jakiegokolwiek części lub baterii należy natychmiast skontaktować się z lekarzem.

## Instrukcje dotyczące bezpiecznego obchodzenia się z bateriami

Należy używać baterii odpowiedniego typu i w odpowiednim rozmiarze. Należy wymieniać wszystkie baterie jednocześnie; nie należy łączyć starych i nowych baterii ani baterii różnych typów. Przed włożeniem baterii należy wyczyścić styki baterii i urządzenia. Podczas wkładania baterii należy zwracać uwagę na ich bieguny (znaki + i -). Jeśli sprzęt nie będzie używany przez dłuższy czas, należy wyjąć baterie. Zużyte baterie należy natychmiast wyjąć. Nie doprowadzać do zwarcia baterii, ponieważ wiąże się to z ryzykiem powstania wysokich temperatur, wycieku lub wybuchu. Nie ogrzewać baterii w celu przedłużenia czasu ich działania. Nie demontuj baterii. Należy pamiętać o wyłączeniu urządzenia po zakończeniu użytkowania. Baterie przechowywać w miejscu niedostępnym dla dzieci, aby uniknąć ryzyka pošknięcia, uduszenia lub zatrucia. Zużyte baterie należy utylizować zgodnie z obowiązującymi lokalnie przepisami.

## Gwarancja międzynarodowa Levenhuk

Wszystkie teleskopy, mikroskopy, lornetki i inne przyrządy optyczne Levenhuk, za wyjątkiem akcesoriów, posiadają **dożywotnią gwarancję** obejmującą wady materiałowe i wykonawcze. Dożywotnia gwarancja to gwarancja na cały okres użytkowania produktu. Wszystkie akcesoria Levenhuk są wolne od wad materiałowych i wykonawczych i pozostaną takie przez **dwa lata** od daty zakupu detalicznego. Firma Levenhuk naprawi lub wymieni produkty lub ich części, w przypadku których kontrola prowadzona przez Levenhuk wykaże obecność wad materiałowych lub wykonawczych. Warunkiem wywiązania się przez firmę Levenhuk z obowiązku naprawy lub wymiany produktu jest dostarczenie danego produktu firmie razem z dowodem zakupu uznawanym przez Levenhuk.

Więcej informacji na ten temat znajduje się na stronie: [www.levenhuk.pl/gwarancja](http://www.levenhuk.pl/gwarancja)

W przypadku wątpliwości związanych z gwarancją lub korzystaniem z produktu, proszę skontaktować się z lokalnym przedstawicielem Levenhuk.

## PT Digital nível de espírito Ermenrich Verk LY80

Leia atentamente as instruções de segurança e o manual do utilizador antes de utilizar este produto. Mantenha-se afastado de crianças. Utilize o dispositivo apenas conforme especificado no manual do utilizador.

## Introdução

- Abra a tampa do compartimento das pilhas e coloque 2 pilhas AAA, de acordo com as marcas de polaridade corretas. Feche a tampa.
- Prima o botão LIGAR/DESLIGAR/SINAL SONORO para ligar o dispositivo. Prima o botão LIGAR/DESLIGAR/SINAL SONORO durante 2 segundos para desligar o dispositivo. O dispositivo desliga-se automaticamente após 2 minutos sem qualquer operação.
- Para medir, coloque o dispositivo sobre uma superfície plana.

## Utilização

- Quando ligar o dispositivo, o valor atual é apresentado em graus. Prima o botão MODO para alternar entre °, %, mm/m e pol/pés. A inclinação é apresentada em polegadas por pé, em incrementos de 1/8 de polegada.
- O ícone  indica o desvio do plano horizontal ou vertical.



- **Função de recuperação de memória.** Prima sem soltar o botão H/M para guardar o valor do ângulo atual na memória do dispositivo (8 definições de memória disponíveis). Prima o botão MR para ver os valores guardados no LCD. Ao premir o botão MR, pode verificar os valores de M8 a M1. Para sair, prima qualquer botão. Quando as 8 células de memória estiverem cheias, se voltar a premir o botão H/M, o valor guardado será substituído por um novo valor na célula M1. Em seguida, a célula M2 será substituída e assim sucessivamente.  
*Nota: Para limpar os dados armazenados, prima sem soltar o botão MR.*
- **Medição do ângulo.** Se pretender definir um ponto de referência alternativo para fazer medições, prima o botão REF para definir o valor para 0. O ícone S aparece no ecrã. Prima novamente o botão REF para voltar ao modo de medição.
- **Congelar.** Se necessitar de mover o dispositivo, prima o botão H/M para manter as leituras no ecrã. O ícone H aparece no ecrã. Prima novamente o botão H/M para voltar ao modo de medição.
- **Alerta acústico.** Prima o botão LIGAR/DESLIGAR/SINAL SONORO. O ícone  aparece no ecrã. O sinal sonoro audível alerta quando está entre  $\pm 1^\circ$  para a posição horizontal ou vertical. Prima o botão LIGAR/DESLIGAR/SINAL SONORO novamente para desativar esta função.

## Calibração

- Prima o botão LIGAR/DESLIGAR/SINAL SONORO para desligar o dispositivo. Prima sem soltar o botão LIGAR/DESLIGAR/SINAL SONORO e o botão CAL até o ícone CAL aparecer no LCD. Aceda ao modo de calibração. Não mova o dispositivo e, em seguida, prima o botão CAL. O ícone CAL1 aparece no ecrã. Rode o dispositivo  $180^\circ$  e prima o botão CAL. Em seguida, o ícone CAL1 aparece no ecrã. Quando o ícone CAL2 desaparece do ecrã, a calibração está concluída. A calibração deve ser efetuada numa superfície plana e lisa com uma inclinação não superior a  $5^\circ$ . Se a inclinação tiver mais de  $5^\circ$ , o ícone de erro aparece no ecrã indicando que não é possível efetuar a calibração.

*Nota: o dispositivo vem calibrado de fábrica para obter a máxima precisão. Quando necessário, os utilizadores podem recalibrar o dispositivo.*

## Especificações

Comprimento	800 mm
Resolução	0,05°
Faixa de medição	0–360° (4x90°)
Unidades de medida	°, %, mm/m, in/ft
Precisão	$\pm 0,1^\circ$ a $0^\circ$ e $90^\circ$ , o resto: $\pm 0,2^\circ$
Função de desligar automática	2 min.
Intervalo de temperaturas de funcionamento	0...+40 °C
Intervalo de temperatura de armazenamento	-10...+50 °C
Fonte de alimentação	2 pilhas alcalinas AAA

O fabricante se reserva no direito de fazer alterações na variedade e nas especificações dos produtos sem notificação prévia.

## Cuidado e manutenção

Utilize o dispositivo apenas conforme especificado no manual do utilizador. Mantenha-se afastado de crianças. Não tente desmontar o dispositivo por conta própria, por qualquer motivo. Para fazer reparações e limpezas de qualquer tipo, entre em contato com o centro local de serviços especializados. Proteja o dispositivo de impactos súbitos e de força mecânica excessiva. Não utilize o produto em ambiente explosivo ou perto de materiais inflamáveis. Guarde o dispositivo num local seco e fresco. Utilize apenas acessórios e peças sobressalentes para este dispositivo que estejam em conformidade com as especificações técnicas. Nunca tente utilizar um dispositivo danificado ou um dispositivo com peças elétricas danificadas! Se uma parte do dispositivo ou a bateria for engolida, procure imediatamente assistência médica.

## Instruções de segurança da bateria

Compre sempre baterias do tamanho e grau mais adequados para o uso pretendido. Substitua sempre o conjunto de baterias de uma só vez; tome cuidado para não misturar baterias antigas com novas, ou baterias de tipos diferentes. Limpe os contactos da bateria, e também os do dispositivo, antes da instalação da bateria. Certifique-se de que as baterias estão instaladas corretamente no que respeita à sua polaridade (+ e -). Remova as baterias do equipamento se este não for ser usado por um período prolongado de tempo. Remova as baterias usadas prontamente. Nunca coloque as baterias em curto-circuito, pois isso pode causar altas temperaturas, derrame ou explosão. Nunca aqueça as baterias com o intuito de as reanimar. Não desmonte as baterias. Lembre-se de desligar os dispositivos após a utilização. Mantenha as baterias fora do alcance das crianças, para evitar o risco de ingestão, sufocação ou envenenamento. Use as baterias da forma prescrita pelas leis do seu país.

## Garantia vitalícia internacional Levenhuk

Todos os telescópios, microscópios, binóculos ou outros produtos ópticos Levenhuk, exceto seus acessórios, são acompanhados de **garantia vitalícia** contra defeitos dos materiais e acabamento. A garantia vitalícia é uma garantia para a vida útil do produto no mercado. Todos os acessórios Levenhuk têm garantia de materiais e acabamento livre de defeitos por **dois anos** a partir da data de compra. A Levenhuk irá reparar ou substituir o produto ou sua parte que, com base em inspeção feita pela Levenhuk, seja considerado defeituoso em relação aos materiais e acabamento. A condição para que a Levenhuk repare ou substitua tal produto é que ele seja enviado à Levenhuk juntamente com a nota fiscal de compra.

Para detalhes adicionais, visite nossa página na internet: [www.levenhuk.eu/warranty](http://www.levenhuk.eu/warranty)

Se surgirem problemas relacionados à garantia ou se for necessária assistência no uso do produto, contate a filial local da Levenhuk.



# RU Цифровой уровень Ermenrich Verk LY80

Перед использованием прибора необходимо внимательно прочесть инструкции по технике безопасности и руководство. Храните прибор в недоступном для детей месте. Используйте прибор только согласно указаниям в руководстве пользователя.

## Начало работы

- Откройте крышку батарейного отсека и вставьте 2 батарейки типа AAA. Закройте крышку.
- Нажмите кнопку ВКЛ./ВЫКЛ./ЗВУКОВОЙ СИГНАЛ, чтобы включить устройство. Нажмите и удерживайте кнопку ВКЛ./ВЫКЛ./ЗВУКОВОЙ СИГНАЛ в течение 2 секунд, чтобы выключить устройство. Прибор выключится автоматически через 2 минуты неиспользования.
- Для выполнения измерений поместите прибор на ровную поверхность.

## Использование

- Когда прибор включен, он отображает измерения в градусах. Нажмите кнопку MODE для переключения между режимами °, %, мм/м и дюйм/фут. Угол наклона отображается с шагом 1/8 дюйма/фута.
- Значок  указывает на отклонение от горизонтальной или вертикальной плоскости.
- Функция повторного воспроизведения.** Нажмите и удерживайте кнопку Н/М, чтобы сохранить текущее значение в памяти прибора (8 значений). Нажмите кнопку MR для отображения сохраненных значений на ЖК-дисплее. Нажимая кнопку MR, вы можете просматривать значения от M8 до M1. Для выхода нажмите любую кнопку. Когда все 8 ячеек памяти заполнены, повторное нажатие кнопки Н/М заменит сохраненное значение новым значением в ячейке M1. Далее будет произведена замена в ячейке M2 и т. д.

*Примечание: чтобы очистить сохраненные данные, нажмите и удерживайте кнопку MR.*

- Измерение углов.** Если вы хотите установить альтернативную точку отсчета, от которой будут проводиться замеры, нажмите кнопку REF, чтобы установить значение 0. На экране появится значок S. Для отключения этой функции нажмите кнопку REF еще раз.
- Фиксация значения.** Если вам необходимо передвинуть прибор, нажмите Н/М, чтобы зафиксировать показания. На экране появится значок H. Нажмите Н/М еще раз, чтобы вернуться в режим измерений.
- Акустическое предупреждение.** Нажмите кнопку ВКЛ./ВЫКЛ./ЗВУКОВОЙ СИГНАЛ. На экране появится значок . Прибор подает сигнал, когда устройство находится в пределах +/-1° относительно горизонтального или вертикального положения. Чтобы отключить эту функцию, нажмите кнопку ВКЛ./ВЫКЛ./ЗВУКОВОЙ СИГНАЛ еще раз.

## Калибровка

- Нажмите кнопку ВКЛ./ВЫКЛ./ЗВУКОВОЙ СИГНАЛ, чтобы выключить прибор. Поместите прибор на ровную поверхность. Удерживайте кнопку ВКЛ./ВЫКЛ./ЗВУКОВОЙ СИГНАЛ и кнопку CAL нажатыми, пока на ЖК-дисплее не появится значок CAL. Войдите в режим калибровки. Не перемещайте прибор, нажмите кнопку CAL. На дисплее появится значок CAL1. Поверните прибор на 180°, а затем нажмите кнопку CAL после чего на дисплее появится значок CAL1. Когда значок CAL2 исчезнет с дисплея, это означает, что калибровка завершена. Калибровка должна выполняться на ровной и гладкой поверхности с наклоном не более 5°. Если наклон превышает 5°, на дисплее появится значок Err, указывающий на то, что калибровка не может быть выполнена.

*Примечание: Прибор калибруется на заводе для обеспечения максимальной точности измерений. Пользователи могут повторно откалибровать прибор при необходимости.*

## Технические характеристики

Длина	800 мм
Разрешение	0,05°
Диапазон измерений	0–360° (4x90°)
Единицы измерения	°, %, мм/м, дюймы/футы
Точность	±0,1° при 0° и 90°, остальное: ±0,2°
Автоотключение	2 мин.
Диапазон рабочих температур	0...+40 °С
Диапазон температур хранения	-10...+50 °С
Источник питания	2 алкалиновые батарейки AAA

Производитель оставляет за собой право вносить любые изменения в модельный ряд и технические характеристики или прекращать производство изделия без предварительного уведомления.

## Уход и хранение

Используйте прибор только согласно указаниям в руководстве пользователя. Храните прибор в недоступном для детей месте. Не разбирайте прибор. Сервисные и ремонтные работы могут проводиться только в специализированном сервисном центре. Берегите прибор от резких ударов и чрезмерных механических воздействий. Не используйте прибор во взрывоопасной среде или вблизи легковоспламеняющихся материалов. Храните прибор в сухом прохладном месте. Используйте только аксессуары и запасные детали, соответствующие техническим характеристикам прибора. Никогда не используйте поврежденное устройство или устройство с поврежденными электрическими деталями! Если деталь прибора или элемент питания были проглочены, срочно обратитесь за медицинской помощью.

## Использование элементов питания

Всегда используйте элементы питания подходящего размера и соответствующего типа. При необходимости замены элементов питания меняйте сразу весь комплект, не смешивайте старые и новые элементы питания и не используйте элементы питания разных типов одновременно. Перед установкой элементов питания очистите контакты элементов и контакты в корпусе прибора. Устанавливайте элементы питания в соответствии с указанной полярностью (+ и -). Если прибор не используется длительное время, следует вынуть из него элементы питания. Оперативно вынимайте из прибора использованные элементы питания. Никогда не закорачивайте полюса элементов питания — это может привести к их перегреву, протечке или взрыву. Не пытайтесь нагревать элементы питания, чтобы восстановить их работоспособность. Не разбирайте элементы питания. Выключайте прибор после использования. Храните элементы питания в недоступном для детей месте, чтобы избежать риска их проглатывания, удушья или отравления. Утилизируйте использованные батарейки в соответствии с предписаниями закона.

## Международная пожизненная гарантия Levenhuk

Компания Levenhuk гарантирует отсутствие дефектов в материалах конструкции и дефектов изготовления изделия. Продавец гарантирует соответствие качества приобретенного вами изделия компании Levenhuk требованиям технической документации при соблюдении потребителем условий и правил транспортировки, хранения и эксплуатации изделия. Срок гарантии: на аксессуары — **6 (шесть) месяцев** со дня покупки, на остальные изделия — **пожизненная гарантия** (действует в течение всего срока эксплуатации прибора).

Подробнее об условиях гарантийного обслуживания см. на сайте [www.levenhuk.ru/support](http://www.levenhuk.ru/support)

По вопросам гарантийного обслуживания вы можете обратиться в ближайшее представительство компании Levenhuk.



## TR Ermenrich Verk LY80 Dijital Su Terazisi

Lütfen bu ürünü kullanmadan önce güvenlik talimatları ve kullanım kılavuzunu dikkatli bir şekilde okuyun. Çocuklardan uzak tutun. Cihazı yalnızca kullanım kılavuzunda belirtildiği şekilde kullanın.

## Başlangıç

- PİL bölmesi kapağını açın ve doğru kutuplara göre 2 adet AAA pil yerleştirin. Kapağı kapatın.
- Cihazı açmak için GÜÇ/İKAZ basın. Cihazı açmak/kapatmak için 2 saniye GÜÇ/İKAZ basın. Cihaz 2 dakika süreyle hiçbir işlem olmadığında otomatik olarak kapanacaktır.
- Ölçmek için cihazı düz bir yüzeye yerleştirin.

## Kullanım

- Cihaz açık olduğunda, geçerli değeri derece cinsinden gösterecektir. °, %, mm/m ve inç/ft arasında geçiş yapmak için MOD düğmesine basın. Eğim foot başına inç olarak 1/8-in fark değişikliğinde gösterilir.
-  simgesi yatay veya dikey düzlemden sapmayı gösterir.
- **Bellekten çağırma işlevi.** Geçerli açı değerini cihazın belleğine kaydetmek için H/M düğmesini basılı tutun (8 bellek ayarı mevcuttur). Saklanan değerleri LCD ekranda göstermek için MR düğmesine basın. MR düğmesine basarak M8'den M1'e kadar değerleri kontrol edebilirsiniz. Çıkmak için herhangi bir düğmeye basın. 8 bellek hücre dolduktan sonra H/M'e tekrar basarsanız saklanan veri hücre M1'deki yeni olan ile değiştirilecektir. Sonra M2 değiştirilecek ve bu şekilde devam edecektir.  
*Not: Saklanan verileri temizlemek için, MR düğmesini basılı tutun.*
- **Açı ölçümü.** Ölçüm almak için alternatif bir referans noktası ayarlamak istiyorsanız, değeri 0'a ayarlamak üzere REF düğmesine basın. S simgesi ekrana gelecektir. Ölçüm moduna geri dönmek için REF'a tekrar basın.
- **Görüntüyü dondur.** Cihaz hareket ettirmeniz gerekirse, okunan değerleri dondurmak için H/M'a basın. H simgesi ekrana gelecektir. Ölçüm moduna geri dönmek için H/M'a tekrar basın.
- **Sesli alarm.** GÜÇ/İKAZ düğmesine basın. Ekranda  simgesi görünecektir. Cihaz yatay veya dikey konuma +/-1° yakın olduğunda sesli ikaz duyulur. Bu işlevi kapatmak için GÜÇ/İKAZ düğmesine tekrar basın.

## Kalibrasyon

Cihazı kapatmak için GÜÇ/İKAZ düğmesine basın. Cihazı düz bir yüzeye yerleştirin. GÜÇ/İKAZ düğmesini CAL simgesi LCD ekranda belirene kadar basılı tutun. Kalibrasyon moduna girin. Cihazı hareket ettirmeyin, sonra CAL düğmesine basın. CAL1 simgesi ekrana gelecektir. Cihazı 180° döndürün, sonra CAL düğmesine basın. Sonra, CAL1 simgesi ekrana gelecektir. CAL2 simgesi ekrandan kaybolduğunda, bu kalibrasyonun tamamlandığı anlamına gelir.

Kalibrasyon düz ve pürüzsüz bir yüzeyde 5° aşmayan bir eğimde gerçekleştirilmelidir. 5° aşarsa, ekran kalibrasyonun gerçekleştirilemediğini gösteren Err simgesini gösterecektir.

*Not: Cihaz maksimum hassasiyet için fabrikada kalibre edilmiştir. Kullanıcılar cihazı gerektiğinde kalibre edebilir.*

## Teknik Özellikler

Uzunluğu	800 mm
Çözünürlük	0,05°
Ölçüm aralığı	0–360° (4x90°)
Ölçü birimleri	°, %, mm/m, in/ft
Hassasiyet	0° ve 90° de $\pm 0,1^\circ$ , geri kalanında: $\pm 0,2^\circ$
Otomatik kapanma	2 dak.
Çalışma sıcaklığı aralığı	0...+40 °C
Saklama sıcaklığı aralığı	-10...+50 °C
Güç kaynağı	2 adet AAA alkalin pil

Üretici, ürün serisinde ve teknik özelliklerinde önceden bildirimde bulunmaksızın değişiklik yapma hakkını saklı tutar.

## Bakım ve onarım

Cihazı yalnızca kullanım kılavuzunda belirtildiği şekilde kullanın. Çocuklardan uzak tutun. Cihazı herhangi bir sebep için kendi başınıza sökmeye çalışmayın. Her tür onarım ve temizlik için lütfen yerel uzman servis merkeziniz ile iletişime geçin. Cihazı ani darbelere ve aşırı mekanik güçlere karşı koruyun. Ürünü patlayıcı ortamda ya da yanıcı malzemelerin yakınında kullanmayın. Cihazı kuru, serin bir yerde saklayın. Bu cihaz için yalnızca teknik özelliklere uygun aksesuarlar ve yedek parçalar kullanın. Hasarlı bir cihazı veya elektrikli parçaları hasar görmüş bir cihazı asla çalıştırmayı denemeyin! Cihaz veya pilin bir parçası yutulduğu takdirde, hemen tıbbi yardım alınmalıdır.

## Pil güvenliği talimatları

Her zaman kullanım amacına en uygun olan boyut ve türden piller satın alın. Eski ve yeni piller ile farklı türlerden pilleri birbiriyle birlikte kullanmamaya özen göstererek pil setini her zaman tamamen değiştirin. Pilleri takmadan önce pil kontakları ile cihaz kontaklarını temizleyin. Pillerin kutuplar (+ ve -) açısından doğru bir biçimde takıldığından emin olun. Uzun süreyle kullanılmayacak ekipmanlardaki pilleri çıkarın. Kullanılmış pilleri derhal çıkarın. Aşırı ısınmaya, sızıntıya veya patlamaya neden olabileceğinden kesinlikle pillerde kısa devreye neden olmayın. Yeniden canlandırmak için kesinlikle pilleri ısıtmayın. Pilleri sökmeyin. Cihazı kullanım sonrasında kapatın. Yutma, boğulma veya zehirlenme riskini önlemek için pilleri çocukların erişemeyeceği bir yerde saklayın. Kullanılmış pilleri ülkenizin yasalarında belirtildiği şekilde değerlendirin.

## Levenhuk Uluslararası Ömür Boyu Garanti

Tüm Levenhuk teleskopları, mikroskopları, dürbünleri ve diğer optik ürünleri, aksesuarlar hariç olmak üzere, malzeme ve işçilik kaynaklı kusurlara karşı **ömür boyu garantilidir**. Ömür boyu garanti, piyasadaki ürünün kullanım ömrü boyunca garanti altında olması anlamına gelir. Tüm Levenhuk aksesuarları, perakende satış yoluyla alınmasından sonra **2 yıl** boyunca malzeme ve işçilik kaynaklı kusurlara karşı garantilidir. Bu garanti sayesinde, tüm garanti koşulları sağlandığı takdirde, Levenhuk ofisi bulunan herhangi bir ülkede Levenhuk ürününüz için ücretsiz olarak onarım veya değişim yapabilirsiniz.

Ayrıntılı bilgi için web sitemizi ziyaret edebilirsiniz: [www.levenhuk.eu/warranty](http://www.levenhuk.eu/warranty)

Garanti sorunları ortaya çıkarsa veya ürününüzü kullanırken yardıma ihtiyacınız olursa, yerel Levenhuk şubesi ile iletişime geçin.