

LEVENHUK WEZZER TEO TH70 NOISE MONITOR THERMOHYGROMETER

EN User Manual

BG Ръководство за потребителя

CZ Návod k použití

DE Bedienungsanleitung

ES Guía del usuario

HU Használati útmutató

IT Guida all'utilizzo

PL Instrukcja obsługi

PT Manual do usuário

RU Инструкция по эксплуатации

TR Kullanım Kılavuzu



levenhuk

Levenhuk Inc. (USA): 928 E 124th Ave. Ste D, Tampa, FL 33612,
USA, +1-813-468-3001, contact_us@levenhuk.com
Levenhuk Optics s.r.o. (Europe): V Chotejně 700/7, 102 00 Prague 102,
Czech Republic, +420 737-004-919, sales-info@levenhuk.cz
Levenhuk®, Wezzer® are registered trademarks of Levenhuk, Inc.
© 2006–2022 Levenhuk, Inc. All rights reserved.
www.levenhuk.com
20221003

wezzer
by **levenhuk**

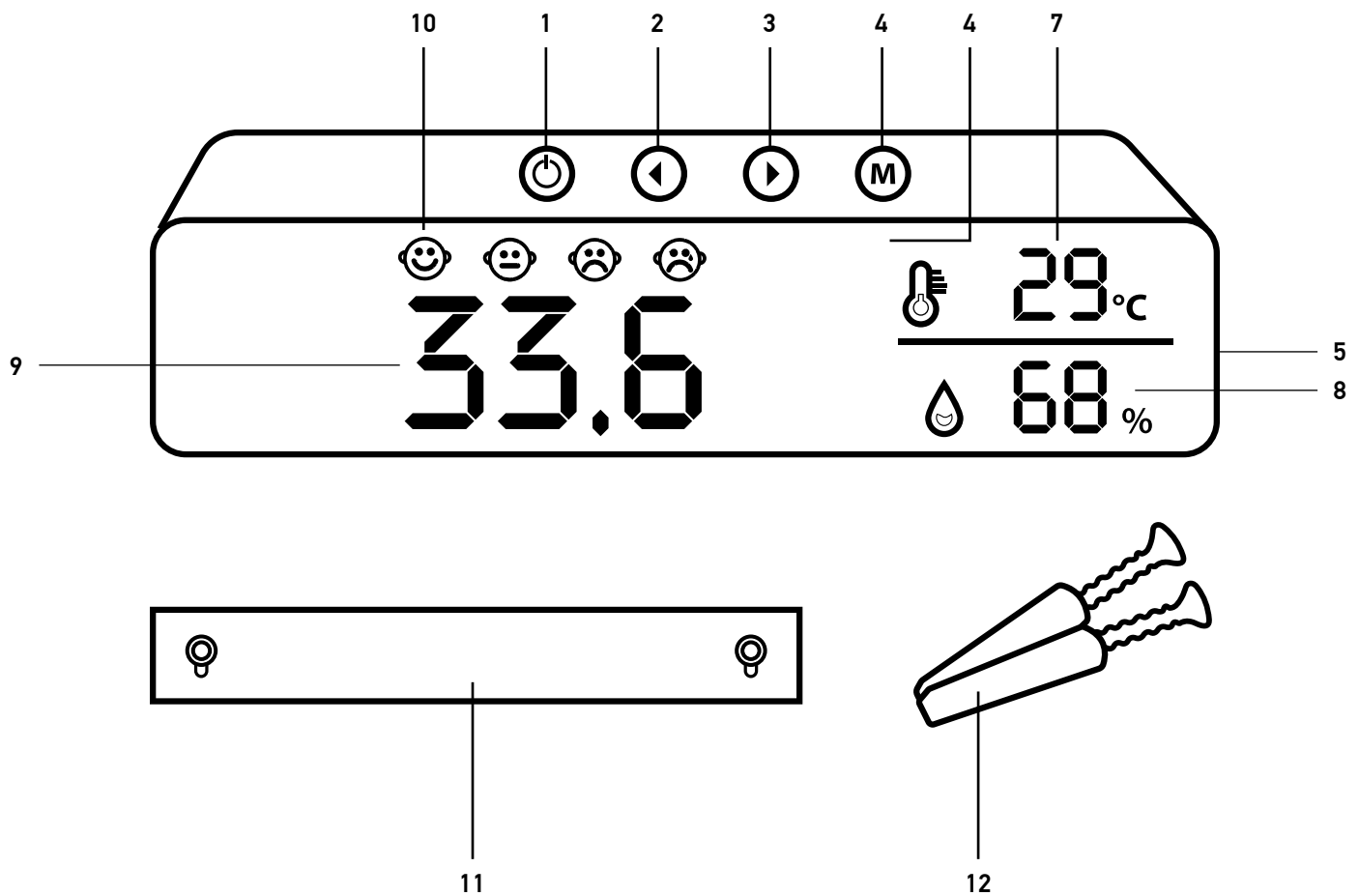

EN	BG	CZ	DE	ES	HU
Parts overview and screen interface	Преглед на частите и екранния интерфейс	Přehled dílů a rozhraní obrazovky	Teileübersicht und Bildschirmoberfläche	Descripción general de las piezas e interfaz de pantalla	Az alkatrészek áttekintése, és a képernyő kezelőfelülete
1 Power button	Захранващ бутон	Tlačítko napájení	Netzschalter	Botón de encendido	Főkapcsoló gomb
2 Left button	Наляво	Vlevo	Links	Izquierda	Bal
3 Right button	Надясно	Vpravo	Rechts	Derecha	Jobb
4 MENU button	Бутон MENU (Меню)	Tlačítko MENU (Nabídka)	MENU-Taste (Menü)	Botón MENU (Menú)	MENU (Menü) gomb
5 Power input	Входяща мощност	Vstup napájecího zdroje	Stromeingang	Entrada de corriente	Tápbemenet
6 Sensor (microphone)	Сензор (микрофон)	Senzor (mikrofon)	Sensor (Mikrofon)	Sensor (micrófono)	Érzékelő (mikrofon)
7 Temperature	Температура	Teplota	Temperatur	Temperatura	Hőmérséklet
8 Humidity	Влажност	Vlhkost vzduchu	Luftfeuchtigkeit	Humedad	Páratartalom
9 Decibel display	Показване на децибелите	Zobrazení decibelů	Dezibelanzeige	Indicador de decibelios	Decibel kijelző
10 Sound level indication	Индикация за нивото на звука	Indikace úrovně hluku	Anzeige des Schallpegels	Indicación del nivel de sonido	Hangszint jelzés
11 Positioning sticker	Стикер за позициониране	Polohovací nálepka	Positionierungsaufkleber	Etiqueta de posicionamiento	Tájéltás matrica
12 Screws	Винт	Šroub	Schraube	Tornillo	Csavar

IT	PL	PT	RU	TR
Panoramica dei componenti e dell'interfaccia schermo	Przegląd elementów i interfejsu ekranu	Descrição geral das peças e interface de ecrã	Описание прибора	Parçalara genel bakış ve ekran arayüzü
1 Pulsante di alimentazione	Przycisk zasilania	Botão de ligar/desligar	Кнопка включения	Güç düğmesi
2 Sinistra	W lewo	Para a esquerda	Кнопка «Влево»	Sol
3 Destra	W prawo	Para a direita	Кнопка «Вправо»	Sağ
4 Pulsante MENU (Menü)	Przycisk MENU (Menu)	Botão MENU (Menu)	Кнопка MENU (Меню)	MENU (Menü) düğmesi
5 Ingresso alimentazione	Wejście zasilania	Entrada de alimentação	Разъем питания	Güç girişi
6 Sensore (microfono)	Czujnik (mikrofon)	Sensor (microfone)	Датчик (микрофон)	Sensör (mikrofon)
7 Temperatura	Temperatura	Temperatura	Температура	Sıcaklık
8 Umidità	Wilgotność	Humidade	Влажность	Nem
9 Display decibel	Wyświetlacz decybeli	Indicação de decibéis	Отображение уровня децибел	Desibel ekranı
10 Indicatore livello del rumore	Wskaźnik poziomu hałasu	Indicação de nível sonoro	Отображение уровня звука	Ses seviyesi göstergesi
11 Adesivo di posizionamento	Samoprzylepny szablon montażowy	Autocolante de posicionamento	Наклейка для разметки места установки	Etiketin konumlandırması
12 Vite	Śruba	Parafuso	Фиксаторы	Vida





EN Levenhuk Wezzer Teo TH70 Noise Monitor Thermohygrometer

Caution! Please remember that mains voltage in most European countries is 220–240V. If you want to use your device in a country with a different mains voltage standard, remember that use of a converter is absolutely necessary.

Getting started

- Connect the power cable to the device and the DC adapter (not included) via a USB plug and connect to the AC power supply.
- Press (1) to turn the device on.
- Press (4) to choose the measurement time of the sound sampling. There are three modes: fast, medium, and slow. Use the fast mode to measure sudden changes in sound levels, e.g. construction equipment sounds. The slow mode is used to measure sound signals that change slowly, e.g. noise from photocopiers, printers, etc.
- Press (2)/(3) to adjust brightness.

Comfort level indication

	Quiet/comfortable	Noisy	Loud	Extremely loud
Decibel readings	<60	60–75	75–85	>85
Indication				
Temperature	18... 26°C		<18°C / >26°C	
Humidity	30... 60%		<30% / >60%	

Specifications

Operating humidity range	20... 85%
Operating temperature range	–10... +50°C (+14... +122°F)
Screen	color, with an LED backlight
Power supply	Li-ion battery (2000 mA·h), DC adapter 5V 1000mA (not included)
USB cable	3m, included

The manufacturer reserves the right to make changes to the product range and specifications without prior notice.

Care and maintenance

Take the necessary precautions when using the device with children or others who have not read or who do not fully understand these instructions. Do not try to disassemble the device on your own for any reason. For repairs and cleaning of any kind, please contact your local specialized service center. Protect the device from sudden impact and excessive mechanical force. Store the device in a dry cool place. Only use accessories and spare parts for this device that comply with the technical specifications. Never attempt to operate a damaged device or a device with damaged electrical parts! If a part of the device or battery is swallowed, seek medical attention immediately. **Children should use the device under adult supervision only.**

Battery safety instructions

Always purchase the correct size and grade of battery most suitable for the intended use. Always replace the whole set of batteries at one time; taking care not to mix old and new ones, or batteries of different types. Clean the battery contacts and also those of the device prior to battery installation. Make sure the batteries are installed correctly with regard to polarity (+ and –). Remove batteries from equipment that is not to be used for an extended period of time. Remove used batteries promptly. Never short-circuit batteries as this may lead to high temperatures, leakage, or explosion. Never heat batteries in order to revive them. Do not disassemble batteries. Remember to switch off devices after use. Keep batteries out of the reach of children, to avoid risk of ingestion, suffocation, or poisoning. Utilize used batteries as prescribed by your country's laws.

Levenhuk International Lifetime Warranty

All Levenhuk telescopes, microscopes, binoculars, and other optical products, except for their accessories, carry a **lifetime warranty** against defects in materials and workmanship. A lifetime warranty is a guarantee on the lifetime of the product on the market. All Levenhuk accessories are warranted to be free of defects in materials and workmanship for **six months** from the purchase date. The warranty entitles you to the free repair or replacement of the Levenhuk product in any country where a Levenhuk office is located if all the warranty conditions are met.

For further details, please visit: www.levenhuk.com/warranty

If warranty problems arise, or if you need assistance in using your product, contact the local Levenhuk branch.

BG Термохигрометър с монитор за звук Levenhuk Wezzer Teo TH70

Внимание! Моля, не забравяйте, че мрежовото напрежение в повечето европейски държави е 220–240 V. Ако желаете да използвате Вашето устройство в държава с различен стандарт за мрежово напрежение, не забравяйте, че използването на преобразувател е абсолютно необходимо.

Да започваме

- Свържете захранващия кабел към устройството и адаптера за постоянен ток (не е включен в комплекта) чрез USB конектор и го свържете към захранването с променлив ток.
- Натиснете (1), за да включите устройството.
- Натиснете (4), за да изберете времето за измерване на звуков образец. Налични са три режима: бърз, среден и бавен. Използвайте бързия режим за измерване на внезапни промени в нивата на звука, например звуци от строителни машини. Бавният режим се използва за измерване на бавно променящи се звуци, напр. шум от копирни машини, принтери и др.
- Натиснете (2)/(3), за да регулирате яркостта.

Индикация за нивото на комфорт

	Тихо/комфортно	Шумно	Много шумно	Изключително шумно
Показания за децибелите	<60	60–75	75–85	>85
Индикация				
Температура	18... 26 °C		<18 °C / >26 °C	
Влажност	30... 60%		<30% / >60%	

Спецификации

Диапазон на работната влажност	20... 85%
Диапазон на работната температура	-10... +50 °C
Екран	цветен, със светодиодно осветяване
Захранване	литиево-йонна батерия (2000 mA·h), DC адаптер 5 V 1000 mA (не е включен)
USB кабел	3 m, включен

Производителят си запазва правото да прави промени на гамата продукти и спецификациите им без предварително уведомление.

Грижи и поддръжка

Предприемете необходимите превантивни мерки при използване на това устройство от деца или други лица, които не са прочели или които не са разбрали напълно тези инструкции. Не се опитвайте да разглобявате устройството сами по никаква причина. За ремонти и почистване, моля, обръщайте се към местния специализиран сервизен център. Предпазвайте устройството от внезапни удари и прекомерна механична сила. Съхранявайте устройството на сухо и хладно място. Използвайте само принадлежности и резервни части за устройството, които отговарят на техническите спецификации. Никога не правете опит да използвате повредено устройство или устройство с повредени електрически части! Ако някоя част от устройството или батерията бъдат погълнати, незабавно потърсете медицинска помощ. **Децата трябва да използват устройството само под надзора на възрастни.**

Инструкции за безопасност на батериите

Винаги купувайте батерии с правилния размер и характеристики, които са най-подходящи за предвидената употреба. Винаги сменяйте всички батерии едновременно, като внимавате да не смесите стари и нови или батерии от различен тип. Почистете контактите на батериите, както и тези на устройството, преди да поставите батериите. Уверете се, че батериите са поставени правилно по отношение на полярността (+ и -). Извадете батериите от оборудването, ако то няма да бъде използвано продължителен период от време. Извадете използваните батерии незабавно. Никога не свързвайте батерии накъсо, тъй като това може да доведе до високи температури, теч или експлозия. Никога не загривайте батерии, опитвайки се да ги използвате допълнително време. Не разглобявайте батериите. Не забравяйте да изключите устройствата след употреба. Дръжте батериите далеч от достъпа на деца, за да избегнете риск от поглъщане, задушаване или отравяне. Изхвърляйте използваните батерии съгласно правилата в държавата Ви.

Международна доживотна гаранция от Levenhuk

Всички телескопи, микроскопи, бинокли и други оптични продукти от Levenhuk, с изключение на аксесоарите, имат **доживотна гаранция** за дефекти в материалите и изработката. Доживотната гаранция представлява гаранция, валидна за целия живот на продукта на пазара. За всички аксесоари Levenhuk се предоставя гаранция за липса на дефекти на материалите и изработката за период от **две години** от датата на покупка на дребно. Levenhuk ще ремонтира или замени всеки продукт или част от продукт, за които след проверка от страна на Levenhuk се установи наличие на дефект на материалите или изработката. Задължително условие за задължението на Levenhuk да ремонтира или замени такъв продукт е той да бъде върнат на Levenhuk заедно с документ за покупка, който е задоволителен за Levenhuk.

За повече информация посетете нашата уебстраница: www.levenhuk.bg/garantsiya

Ако възникнат проблеми с гаранцията или ако се нуждаете от помощ за използването на Вашия продукт, свържете се с местния представител на Levenhuk.

CZ Termohygrometr s monitorem hluku





Levenhuk Wezzer Teo TH70

Upozornění! Mějte na paměti, že síťové napětí ve většině evropských zemí je 220–240 V. Chcete-li svůj přístroj používat v zemi s odlišnou normou síťového napětí, nezapomeňte, že je naprosto nezbytné použít napěťový měnič.

Začínáme

- Připojte napájecí kabel k zařízení a DC adaptéru (není součástí dodávky) pomocí konektoru USB a zapojte do sítě.
- Stisknutím tlačítka (8) zapne zařízení.
- Stisknutím tlačítka (4) zvolte dobu měření vzorkování zvuku. K dispozici jsou tři režimy: rychlý, střední a pomalý. Rychlý režim použijte k měření náhlých změn hladin zvuku, např. hluku stavebních strojů. Pomalý režim se používá k měření zvukových signálů, které se mění pomalu, např. hluk z kopírek, tiskáren atd.
- Stisknutím tlačítek (2)/(3) nastavte jas.

Indikace úrovně komfortu

	Tichý/komfortní	Hlučný	Hlasitý	Extremně hlasitý
Hodnoty decibelů	<60	60–75	75–85	>85
Indikace				
Teplota	18... 26 °C		<18 °C / >26 °C	
Vlhkost vzduchu	30... 60%		<30% / >60%	

Technické údaje

Provozní rozsah vlhkosti	20... 85%
Rozsah provozních teplot	–10... +50 °C
Obrazovka	barevná, s LED podsvícením
Napájení	baterie Li-ion (2000 mA·h), DC adaptér 5 V 1000 mA (není součástí dodávky)
USB kabel	3 m, součást dodávky

Výrobce si vyhrazuje právo bez předchozího upozornění měnit sortiment a specifikace výrobků.

Péče a údržba

Při použití tohoto přístroje dětmi nebo osobami, které tento návod nečetly nebo s jeho obsahem nebyly plně srozuměny, přijměte nezbytná preventivní opatření. Z žádného důvodu se nepokoušejte přístroj rozebírat. S opravami veškerého druhu se obraťte na své místní specializované servisní středisko. Přístroj chraňte před prudkými nárazy a nadměrným mechanickým namáháním. Přístroj ukládejte na suchém, chladném místě. Pro toto zařízení používejte pouze příslušenství a náhradní díly, které splňují technické specifikace. Nikdy se nepokoušejte provozovat poškozené zařízení nebo zařízení s poškozenými elektrickými díly! Pokud dojde k požití části zařízení nebo baterie, okamžitě vyhledejte lékařskou pomoc. **Děti by měly používat přístroj pouze pod dohledem dospělé osoby.**

Bezpečnostní pokyny týkající se baterií

Vždy nakupujte baterie správné velikosti a typu, které jsou nejvhodnější pro zamýšlený účel. Při výměně vždy nahrazujte celou sadu baterií a dbejte na to, abyste nemíchali staré a nové baterie, případně baterie různých typů. Před instalací baterií vyčistěte kontakty na baterii i na přístroji. Ujistěte se, zda jsou baterie instalovány ve správné polaritě (+ resp. –). V případě, že zařízení nebudete delší dobu používat, vyjměte z něj baterie. Použité baterie včas vyměňujte. Baterie nikdy nezkratujte, mohlo by to vést ke zvýšení teploty, úniku obsahu baterie nebo k explozi. Baterie se nikdy nepokoušejte oživit zahříváním. Nepokoušejte se rozebírat baterie. Po použití nezapomeňte přístroj vypnout. Baterie uchovávejte mimo dosah dětí, abyste předešli riziku spolknutí, vdechnutí nebo otravy. S použitými bateriemi nakládejte v souladu s vašimi vnitrostátními předpisy.

Mezinárodní doživotní záruka Levenhuk

Na veškeré teleskopy, mikroskopy, triedry a další optické výrobky značky Levenhuk, s výjimkou příslušenství, se poskytuje **doživotní záruka** pokrývající vady materiálu a provedení. Doživotní záruka je záruka platná po celou dobu životnosti produktu na trhu. Na veškeré příslušenství značky Levenhuk se poskytuje záruka toho, že je dodáváno bez jakýchkoli vad materiálu a provedení, a to po dobu **dvou let** od data zakoupení v maloobchodní prodejně. Tato záruka vám v případě splnění všech záručních podmínek dává nárok na bezplatnou opravu nebo výměnu výrobku značky Levenhuk v libovolné zemi, v níž se nachází pobočka společnosti Levenhuk.

Další informace – navštivte naše webové stránky: www.levenhuk.cz/zaruka

V případě problémů s uplatněním záruky, nebo pokud budete potřebovat pomoc při používání svého výrobku, obraťte se na místní pobočku společnosti Levenhuk.

DE Levenhuk Wezzer Teo TH70





Lärmmessgerät Thermohygrometer

VORSICHT! In den meisten europäischen Ländern beträgt die Netzspannung 220—240 V. Soll das Gerät in einem Land mit abweichender Netzspannung eingesetzt werden, ist unbedingt ein Spannungswandler zu verwenden.

Erste Schritte

- Verbinden Sie das Netzkabel mit dem Gerät und dem Gleichstromadapter (nicht im Lieferumfang enthalten) über einen USB-Stecker und schließen Sie es an das Stromnetz an.
- Drücken Sie (1), um das Gerät einzuschalten.
- Drücken Sie (4), um die Messzeit für die Schallaufnahme zu wählen. Es gibt drei Modi: schnell, mittel und langsam. Der schnelle Modus misst plötzliche Änderungen des Schallpegels, z. B. Lärm von Baumaschinen. Der langsame Modus misst Schallsignale, die sich langsam ändern, z. B. Geräusche von Fotokopierern, Druckern usw.
- Drücken Sie (2)/(3), um die Helligkeit einzustellen.

Anzeige der Komfortstufe

	Leise/komfortabel	Geräuschvoll	Laut	Extrem laut
Dezibelwerte	<60	60–75	75–85	>85
Anzeige				
Temperatur	18... 26 °C		<18 °C / >26 °C	
Luftfeuchtigkeit	30... 60%		<30% / >60%	

Technische Daten

Betriebsfeuchtigkeitsbereich	20... 85%
Betriebstemperaturbereich	–10... +50 °C
Bildschirm	farbig, mit einer LED-Hintergrundbeleuchtung
Stromversorgung	Lithium-Ionen-Akku (2000 mA·h), DC-Adapter 5 V 1000 mA (nicht enthalten)
USB-Kabel	3 m, im Lieferumfang enthalten

Der Hersteller behält sich das Recht vor, ohne Vorankündigung Änderungen an der Produktpalette und den technischen Daten vorzunehmen.

Pflege und Wartung

Treffen Sie geeignete Vorsichtsmaßnahmen, wenn Kinder oder Personen das Instrument benutzen, die diese Anleitung nicht gelesen bzw. verstanden haben. Versuchen Sie nicht, das Instrument aus irgendwelchem Grund selbst zu zerlegen. Wenden Sie sich für Reparaturen oder zur Reinigung an ein spezialisiertes Servicecenter vor Ort. Schützen Sie das Instrument vor plötzlichen Stößen und übermäßiger mechanischer Krafteinwirkung. Lagern Sie das Instrument an einem trockenen, kühlen Ort. Verwenden Sie nur Zubehör und Ersatzteile für dieses Gerät, die den technischen Spezifikationen entsprechen. Versuchen Sie niemals, ein beschädigtes Gerät oder ein Gerät mit beschädigten elektrischen Teilen in Betrieb zu nehmen! Wenn ein Teil des Geräts oder des Akkus verschluckt wird, suchen Sie sofort einen Arzt auf. **Kinder sollten das Gerät nur unter Aufsicht eines Erwachsenen verwenden.**

Sicherheitshinweise zum Umgang mit Batterien

Immer die richtige, für den beabsichtigten Einsatz am besten geeignete Batteriegröße und -art erwerben. Stets alle Batterien gleichzeitig ersetzen. Alte und neue Batterien oder Batterien verschiedenen Typs nicht mischen. Batteriekontakte und Kontakte am Instrument vor Installation der Batterien reinigen. Beim Einlegen der Batterien auf korrekte Polung (+ und –) achten. Batterien entnehmen, wenn das Instrument für einen längeren Zeitraum nicht benutzt werden soll. Verbrauchte Batterien umgehend entnehmen. Batterien nicht kurzschließen, um Hitzeentwicklung, Auslaufen oder Explosionen zu vermeiden. Batterien dürfen nicht zum Wiederbeleben erwärmt werden. Batterien nicht öffnen. Instrumente nach Verwendung ausschalten. Batterien für Kinder unzugänglich aufbewahren, um Verschlucken, Ersticken und Vergiftungen zu vermeiden. Entsorgen Sie leere Batterien gemäß den einschlägigen Vorschriften.

Lebenslange internationale Garantie

Levenhuk garantiert für alle Teleskope, Mikroskope, Ferngläser und anderen optischen Erzeugnisse mit Ausnahme von Zubehör **lebenslanglich** die Freiheit von Material- und Herstellungsfehlern. Die lebenslange Garantie ist eine Garantie, die für die gesamte Lebensdauer des Produkts am Markt gilt. Für Levenhuk-Zubehör gewährleistet Levenhuk die Freiheit von Material- und Herstellungsfehlern innerhalb von **zwei Jahren** ab Kaufdatum. Produkte oder Teile davon, bei denen im Rahmen einer Prüfung durch Levenhuk ein Material- oder Herstellungsfehler festgestellt wird, werden von Levenhuk repariert oder ausgetauscht. Voraussetzung für die Verpflichtung von Levenhuk zu Reparatur oder Austausch eines Produkts ist, dass dieses zusammen mit einem für Levenhuk ausreichenden Kaufbeleg an Levenhuk zurückgesendet wird.

Weitere Einzelheiten entnehmen Sie bitte unserer Website: www.levenhuk.de/garantie

Bei Problemen mit der Garantie, oder wenn Sie Unterstützung bei der Verwendung Ihres Produkts benötigen, wenden Sie sich an die lokale Levenhuk-Niederlassung.





ES Termohigrómetro monitor de ruido Levenhuk Wezzer Teo TH70

¡Advertencia! Tenga en cuenta que la tensión de red en la mayor parte de los países europeos es 220–240 V. Si va a utilizar este aparato en un país con una tensión de red diferente, recuerde que es absolutamente necesario utilizar un convertidor.

Primeros pasos

- Conecte el cable de alimentación al dispositivo y el adaptador de CC (no incluido) a través de un conector USB y conéctelo a la fuente de alimentación de CA.
- Presione (1) para encender el dispositivo.
- Presione (4) para elegir el tiempo de medición de la muestra de sonido. Hay tres modos de medición: rápido, medio y lento. Utilice el modo rápido para medir cambios repentinos en los niveles de sonido, tales como sonidos de equipos de construcción. El modo lento se utiliza para medir señales de sonido que cambian lentamente, tal como el ruido de fotocopiadoras, impresoras, etc.
- Presione (2)/(3) para ajustar el brillo.

Indicación del nivel de bienestar

	Silencioso/cómodo	Poco ruidoso	Bastante ruidoso	Extremadamente ruidoso
Mediciones de decibelios	<60	60–75	75–85	>85
Indicación				
Temperatura	18... 26 °C		<18 °C / >26 °C	
Humedad	30... 60%		<30% / >60%	

Especificaciones

Rango de humedad de funcionamiento	20... 85%
Rango de temperatura de funcionamiento	–10... +50 °C
Pantalla	color, con iluminación de fondo por LED
Fuente de alimentación	batería de Li-ion (2000 mA·h), adaptador de CC 5 V 1000 mA (no incluido)
Cable USB	3 m, incluido

El fabricante se reserva el derecho de realizar cambios en la gama de productos y en las especificaciones sin previo aviso.

Cuidado y mantenimiento

Tome las precauciones necesarias si utiliza este instrumento acompañado de niños o de otras personas que no hayan leído o que no comprendan totalmente estas instrucciones. No intente desmontar el instrumento usted mismo bajo ningún concepto. Si necesita repararlo o limpiarlo, contacte con el servicio técnico especializado que corresponda a su zona. Proteja el instrumento de impactos súbitos y de fuerza mecánica excesiva. Guarde el instrumento en un lugar seco y fresco. Utilice únicamente accesorios y repuestos para este dispositivo que cumplan con las especificaciones técnicas. ¡No intente nunca utilizar un dispositivo dañado o un dispositivo con componentes eléctricos dañados! En caso de ingestión de componentes del dispositivo o de la pila, busque asistencia médica de inmediato. **Los niños únicamente deben utilizar este dispositivo bajo la supervisión de un adulto.**

Instrucciones de seguridad para las pilas

Compre siempre las pilas del tamaño y grado indicado para el uso previsto. Reemplace siempre todas las pilas al mismo tiempo. No mezcle pilas viejas y nuevas, ni pilas de diferentes tipos. Limpie los contactos de las pilas y del instrumento antes de instalarlas. Asegúrese de instalar las pilas correctamente según su polaridad (+ y –). Quite las pilas si no va a utilizar el instrumento durante un periodo largo de tiempo. Retire lo antes posible las pilas agotadas. No cortocircuite nunca las pilas ya que podría aumentar su temperatura y podría provocar fugas o una explosión. Nunca caliente las pilas para intentar reavivarlas. No intente desmontar las pilas. Recuerde apagar el instrumento después de usarlo. Mantenga las pilas fuera del alcance de los niños para eliminar el riesgo de ingestión, asfixia o envenenamiento. Deseche las pilas usadas tal como lo indiquen las leyes de su país.

Garantía internacional de por vida Levenhuk

Todos los telescopios, microscopios, prismáticos y otros productos ópticos de Levenhuk, excepto los accesorios, cuentan con una **garantía de por vida** contra defectos de material y de mano de obra. La garantía de por vida es una garantía a lo largo de la vida del producto en el mercado. Todos los accesorios Levenhuk están garantizados contra defectos de material y de mano de obra durante **dos años** a partir de la fecha de compra en el minorista. Levenhuk reparará o reemplazará cualquier producto o pieza que, una vez inspeccionada por Levenhuk, se determine que tiene defectos de materiales o de mano de obra. Para que Levenhuk pueda reparar o reemplazar estos productos, deben devolverse a Levenhuk junto con una prueba de compra que Levenhuk considere satisfactoria.

Para más detalles visite nuestra página web: www.levenhuk.es/garantia

En caso de problemas con la garantía o si necesita ayuda en el uso de su producto, contacte con su oficina de Levenhuk más cercana.





HU Levenhuk Wezzer Teo TH70 zajfigyelő termohigrométer

Vigyázat! Kérjük, ne feledje, hogy a legtöbb európai országban az elektromos hálózat feszültsége 220–240 V. Ha eszközét más hálózati feszültségről szeretné üzemeltetni, akkor ahhoz mindenképp átalakító szükséges.

Első lépések

- Csatlakoztassa a tápkábelt az eszközhöz és az egyenáramú adapterhez (az adaptert a készlet nem tartalmazza) az USB-dugón keresztül, majd csatlakoztassa a váltóáramú tápellátáshoz.
- Nyomja meg a (1) gombot a készülék bekapcsolásához.
- Nyomja meg a (4) gombot a hangmintavétel mérési idejének kiválasztásához. Három mód közül választhat: gyors, közepes és lassú. Használja a gyors módot a hangszint hirtelen változásainak mérésére, pl. Az építőipari berendezések hangjaihoz. A lassú mód a lassan változó hangok mérésére szolgál, pl. A fénymásolók, nyomtatók stb. Hangjaihoz.
- Nyomja meg a (2)/(3) gombot a fényerő állításához.

Kényelmiszint-jelzés

	Csendes/kényelmes	Zajos	Hangos	Extrém hangos
Decibel értékek	<60	60–75	75–85	>85
Jelzés				
Hőmérséklet	18... 26 °C		<18 °C / >26 °C	
Páratartalom	30... 60%		<30% / >60%	

Műszaki adatok

Működési páratartalom-tartomány	20... 85%
Működési hőmérséklettartomány	–10... +50 °C
Képernyő	szín, LED-háttérvilágítással
Tápellátás	Li-ion akkumulátor (2000 mA-h), DC adapter 5 V 1000 mA (a csomag nem tartalmazza)
USB-kábel	3 m, mellékelve van a csomagban

A gyártó fenntartja magának a jogot a termékínálat és a műszaki paraméterek előzetes értesítés nélkül történő módosítására.

Ápolás és karbantartás

Legyen kellően óvatos, ha gyermekekkel vagy olyan személyekkel együtt használja az eszközt, akik nem olvasták vagy nem teljesen értették meg az előbbieken felsorolt utasításokat. Bármilyen legyen is az ok, semmiképpen ne kísérelje meg szétszerelni az eszközt. Ha az eszköz javításra vagy tisztításra szorul, akkor keresse fel vele a helyi szakszervizt. Óvja az eszközt a hirtelen behatásoktól és a hosszabb ideig tartó mechanikai erőktől. Száraz, hűvös helyen tárolja az eszközt. Kizárólag olyan tartozékokat vagy pótalkatrészeket alkalmazzon, amelyek a műszaki paramétereknek megfelelnek. A sérült, vagy sérült elektromos alkatrészű berendezést soha ne helyezze üzembe! Ha az eszköz valamely alkatrészét vagy az elemét lenyelik, akkor kérjen, azonnal orvosi segítséget. **Gyermekek kizárólag felnőtt felügyelete mellett használhatják.**

Az elemekkel kapcsolatos biztonsági intézkedések

Mindig a felhasználásnak legmegfelelőbb méretű és fokozatú elemet vásárolja meg. Elemcsere során mindig az összes elemet egyszerre cserélje ki; ne keverje a régi elemeket a frissekkel, valamint a különböző típusú elemeket se keverje egymással össze. Az elemek behelyezése előtt tisztítsa meg az elemek és az eszköz egymással érintkező részeit. Győződjön meg róla, hogy az elemek a pólusokat tekintve is helyesen kerülnek az eszközbe (+ és –). Amennyiben az eszközt hosszabb ideig nem használja, akkor távolítsa el az elemeket. A lemerült elemeket azonnal távolítsa el. Soha ne zárja rövidre az elemeket, mivel így azok erősen felmelegedhetnek, szivárogni kezhetnek vagy felrobbanhatnak. Az elemek élettartamának megnöveléséhez soha ne kísérelje meg felmelegíteni azokat. Ne bontsa meg az akkumulátorokat. Használat után ne felejtse el kikapcsolni az eszközt. Az elemeket tartsa gyermekektől távol, megelőzve ezzel a lenyelés, fulladás és mérgezés veszélyét. A használt elemeket az Ön országában érvényben lévő jogszabályoknak megfelelően adhatja le.

A Levenhuk nemzetközi, élettartamra szóló szavatossága

A Levenhuk vállalat a kiegészítők kivételével az összes Levenhuk gyártmányú teleszkóphoz, mikroszkóphoz, kétszemes távcsőhöz és egyéb optikai termékhez **élettartamra szóló** szavatosságot nyújt az anyaghibák és/vagy a gyártási hibák vonatkozásában. Az élettartamra szóló szavatosság a termék piaci forgalmazási időszakának a végéig érvényes. A Levenhuk-kiegészítőkhöz a Levenhuk-vállalat a kiskereskedelmi vásárlás napjától számított **két évig** érvényes szavatosságot nyújt az anyaghibák és/vagy a gyártási hibák vonatkozásában. A Levenhuk vállalat vállalja, hogy a Levenhuk vállalat általi megvizsgálás során anyaghibásnak és/vagy gyártási hibásnak talált terméket vagy termékalkatrészt megjavítja vagy kicseréli. A Levenhuk vállalat csak abban az esetben köteles megjavítani vagy kicserélni az ilyen terméket vagy termékalkatrészt, ha azt a Levenhuk vállalat számára elfogadható vásárlási bizonylattal együtt visszaküldi a Levenhuk vállalat felé.

További részletekért látogasson el weboldalunkra: www.levenhuk.hu/garancia

Amennyiben garanciális probléma lépne fel vagy további segítségre van szüksége a termék használatát illetően, akkor vegye fel a kapcsolatot a helyi Levenhuk üzlettel.





IT Termogigrometro con fonometro Levenhuk Wezzer Teo TH70

ATTENZIONE! Si tenga presente che la tensione di rete nella maggior parte dei paesi europei è di 220–240 V. Si tenga presente che, se si desidera utilizzare il dispositivo in un paese in cui la tensione di rete standard è differente, è assolutamente indispensabile utilizzare un convertitore di tensione.

Guida introduttiva

- Connettere il cavo di alimentazione allo strumento e all'adattatore DC (non incluso) tramite la presa USB e connettere il tutto alla rete elettrica AC.
- Premere il tasto (1) per accendere lo strumento.
- Premere (4) per scegliere la durata del tempo di campionamento del rumore. Ci sono tre modalità: veloce, media e lenta. Usare la modalità veloce per misurare cambiamenti repentini nel livello di rumore, come, per esempio, quelli legati all'uso di attrezzi da cantiere. La modalità lenta è indicata per misurare i segnali acustici che cambiano lentamente, come il rumore prodotto da fotocopiatrici, stampanti, ecc.
- Premere (2)/(3) per regolare la luminosità.

Indicatore livello di comfort

	Silenzioso/confortevole	Rumoroso	Chiassoso	Assordante
Valori in decibel	<60	60–75	75–85	>85
Indicatore				
Temperatura	18... 26 °C		<18 °C / >26 °C	
Umidità	30... 60%		<30% / >60%	

Specifiche

Intervallo operativo di umidità	20... 85%
Intervallo operativo di temperatura	–10... +50 °C
Schermo	a colori, con retroilluminazione LED
Alimentazione	batteria agli ioni di litio (2000 mA·h), adattatore DC da 5 V, 1000 mA (non incluso)
Cavo USB	3 m, incluso

Il produttore si riserva il diritto di modificare senza preavviso le specifiche tecniche e la gamma dei prodotti.

Cura e manutenzione

Nel caso si utilizzi l'apparecchio in presenza di bambini o di altre persone che non abbiano letto e compreso appieno queste istruzioni, prendere le precauzioni necessarie. Non cercare per nessun motivo di smontare autonomamente l'apparecchio. Per qualsiasi intervento di riparazione e pulizia, contattare il centro di assistenza specializzato di zona. Proteggere l'apparecchio da urti improvvisi ed evitare che sia sottoposto a eccessiva forza meccanica. Conservare l'apparecchio in un luogo fresco e asciutto. Usare solamente accessori e ricambi che corrispondono alle specifiche tecniche riportate per questo strumento. Non tentare mai di adoperare uno strumento danneggiato o con componenti elettriche danneggiate! In caso di ingestione di una parte dell'apparecchio o della batteria, consultare immediatamente un medico. **I bambini devono usare questo strumento solo sotto la supervisione di un adulto.**

Istruzioni di sicurezza per le batterie

Acquistare batterie di dimensione e tipo adeguati per l'uso di destinazione. Sostituire sempre tutte le batterie contemporaneamente, evitando accuratamente di mischiare batterie vecchie con batterie nuove oppure batterie di tipo differente. Prima della sostituzione, pulire i contatti della batteria e quelli dell'apparecchio. Assicurarsi che le batterie siano state inserite con la corretta polarità (+ e –). Se non si intende utilizzare l'apparecchio per lungo periodo, rimuovere le batterie. Rimuovere subito le batterie esaurite. Non cortocircuitare le batterie, perché ciò potrebbe provocare forte riscaldamento, perdita di liquido o esplosione. Non tentare di riattivare le batterie riscaldandole. Non disassemblare le batterie. Dopo l'utilizzo, non dimenticare di spegnere l'apparecchio. Per evitare il rischio di ingestione, soffocamento o intossicazione, tenere le batterie fuori dalla portata dei bambini. Disporre delle batterie esaurite secondo le norme vigenti nel proprio paese.

Garanzia internazionale Levenhuk

Tutti i telescopi, i microscopi, i binocoli e gli altri prodotti ottici Levenhuk, ad eccezione degli accessori, godono di una **garanzia a vita** per i difetti di fabbricazione o dei materiali. Garanzia a vita rappresenta una garanzia per la vita del prodotto sul mercato. Tutti gli accessori Levenhuk godono di una garanzia di **due anni** a partire dalla data di acquisto per i difetti di fabbricazione e dei materiali. Levenhuk riparerà o sostituirà i prodotti o relative parti che, in seguito a ispezione effettuata da Levenhuk, risultino presentare difetti di fabbricazione o dei materiali. Condizione per l'obbligo di riparazione o sostituzione da parte di Levenhuk di tali prodotti è che il prodotto venga restituito a Levenhuk unitamente ad una prova d'acquisto la cui validità sia riconosciuta da Levenhuk.

Per maggiori dettagli, visitare il nostro sito web: www.levenhuk.eu/warranty

Per qualsiasi problema di garanzia o necessità di assistenza per l'utilizzo del prodotto, contattare la filiale Levenhuk di zona.





PL Termohigrometr z miernikiem natężenia hałasu Levenhuk Wezzer Teo TH70

UWAGA! Prosimy pamiętać, że napięcie sieciowe w większości państw europejskich wynosi 220–240 V. Jeśli urządzenie ma być używane w państwie, w którym napięcie sieciowe ma inną wartość, należy koniecznie pamiętać o stosowaniu przetwornika.

Wprowadzenie

- Podłącz przewód zasilania do urządzenia oraz zasilacza (sprzedawany osobno) za pośrednictwem gniazda USB, a następnie podłącz zasilacz do sieci elektrycznej.
- Naciśnij (1), aby włączyć urządzenie.
- Naciśnij (4), aby wybrać czas pomiaru próbkowania dźwięku. Dostępne są trzy tryby: szybki, średni i wolny. Wybierz tryb szybki, aby mierzyć nagłe zmiany poziomu hałasu, np. dźwięki maszyn budowlanych. Tryb wolny służy do mierzenia sygnałów akustycznych zmieniających się wolniej, np. hałas z fotokopiarek, drukarek itp.
- Naciśnij (2)/(3), aby dostosować jasność.

Wskaźnik poziomu komfortu

	Cicho/komfortowo	Hałaśliwie	Głośno	Bardzo głośno
Odczyt decybeli	<60	60–75	75–85	>85
Wskazanie				
Temperatura	18... 26 °C		<18 °C / >26 °C	
Wilgotność	30... 60%		<30% / >60%	

Dane techniczne

Zakres wilgotności pracy	20... 85%
Zakres temperatury pracy	–10... +50 °C
Ekran	kolorowy, z podświetleniem LED
Zasilanie	akumulator litowo-jonowy (2000 mA·h), zasilacz DC 5 V 1000 mA (sprzedawany osobno)
Przewód USB	3 m, w zestawie

Producent zastrzega sobie prawo wprowadzenia zmian w ofercie produktów i specyfikacjach bez uprzedniego powiadomienia.

Konserwacja i pielęgnacja

Zachowaj szczególną ostrożność, gdy urządzenia używają dzieci lub osoby, które nie w pełni zapoznały się z instrukcjami. Nie podejmuj prób samodzielnego demontażu urządzenia. W celu wszelkich napraw i czyszczenia skontaktuj się z punktem serwisowym. Chroń urządzenie przed upadkami z wysokości i działaniem nadmiernej siły mechanicznej. Przyrząd powinien być przechowywany w suchym, chłodnym miejscu. Należy używać wyłącznie akcesoriów i części zamiennych zgodnych ze specyfikacjami technicznymi tego urządzenia. Nie wolno używać uszkodzonego urządzenia ani urządzenia z uszkodzonymi elementami elektrycznymi! W razie pošknięcia jakiegokolwiek części lub baterii należy natychmiast skontaktować się z lekarzem. **Dzieci mogą używać tego urządzenia tylko pod nadzorem osoby dorosłej.**

Instrukcje dotyczące bezpiecznego obchodzenia się z bateriami

Należy używać baterii odpowiedniego typu i w odpowiednim rozmiarze. Należy wymieniać wszystkie baterie jednocześnie; nie należy łączyć starych i nowych baterii ani baterii różnych typów. Przed włożeniem baterii należy wyczyścić styki baterii i urządzenia. Podczas wkładania baterii należy zwracać uwagę na ich bieguny (znaki + i –). Jeśli sprzęt nie będzie używany przez dłuższy czas, należy wyjąć baterie. Zużyte baterie należy natychmiast wyjąć. Nie doprowadzać do zwarcia baterii, ponieważ wiąże się to z ryzykiem powstania wysokich temperatur, wycieku lub wybuchu. Nie ogrzewać baterii w celu przedłużenia czasu ich działania. Nie demontuj baterii. Należy pamiętać o wyłączeniu urządzenia po zakończeniu użytkowania. Baterie przechowywać w miejscu niedostępnym dla dzieci, aby uniknąć ryzyka pošknięcia, uduszenia lub zatrucia. Zużyte baterie należy utylizować zgodnie z obowiązującymi lokalnie przepisami.

Gwarancja międzynarodowa Levenhuk

Wszystkie teleskopy, mikroskopy, lornetki i inne przyrządy optyczne Levenhuk, za wyjątkiem akcesoriów, posiadają **dożywotnią gwarancję** obejmującą wady materiałowe i wykonawcze. Dożywotnia gwarancja to gwarancja na cały okres użytkowania produktu. Wszystkie akcesoria Levenhuk są wolne od wad materiałowych i wykonawczych i pozostaną takie przez **dwa lata** od daty zakupu detalicznego. Firma Levenhuk naprawi lub wymieni produkty lub ich części, w przypadku których kontrola prowadzona przez Levenhuk wykaże obecność wad materiałowych lub wykonawczych. Warunkiem wywiązania się przez firmę Levenhuk z obowiązku naprawy lub wymiany produktu jest dostarczenie danego produktu firmie razem z dowodem zakupu uznawanym przez Levenhuk.

Więcej informacji na ten temat znajduje się na stronie: www.levenhuk.pl/gwarancja

W przypadku wątpliwości związanych z gwarancją lub korzystaniem z produktu, proszę skontaktować się z lokalnym przedstawicielem Levenhuk.

PT Termo-higrómetro com monitorização de ruído





Levenhuk Wezzer Teo TH70

Atenção! Lembre-se que a voltagem na maioria dos países europeus é 220–240 V. Se você quiser usar seu dispositivo em um país com voltagem padrão diferente, lembre-se que o uso de um transformador é absolutamente necessário.

Introdução

- Ligue o cabo de alimentação ao dispositivo e ao adaptador de CC (não incluído) através de uma ficha USB e depois ligue-o à fonte de alimentação de CA.
- Prima (1) para ligar o dispositivo.
- Prima (4) para escolher o tempo de medição da amostra sonora. Existem três modos: rápido, médio e lento. Utilize o modo rápido para medir alterações súbitas nos níveis sonoros como, por exemplo, nos sons de equipamento de construção. O modo lento é utilizado para medir sinais sonoros que mudam lentamente como, por exemplo, o ruído de fotocopiadoras, impressoras, etc.
- Prima (2)/(3) para ajustar o brilho.

Indicação de nível de conforto

	Silencioso/confortável	Ruidoso	Muito ruidoso	Extremamente ruidoso
Leituras de decibéis	<60	60–75	75–85	>85
Indicação				
Temperatura	18... 26 °C		<18 °C / >26 °C	
Humidade	30... 60%		<30% / >60%	

Especificações

Intervalo de humidade de funcionamento	20... 85%
Intervalo de temperatura de funcionamento	–10... +50 °C
Ecrã	cor, com uma luz de fundo LED
Fonte de alimentação	bateria de iões de lítio (2000 mA·h), adaptador CC 5 V 1000 mA (não incluído)
Cabo USB	3 m, incluído

O fabricante se reserva no direito de fazer alterações na variedade e nas especificações dos produtos sem notificação prévia.

Cuidado e manutenção

Tome as precauções necessárias quando usar o dispositivo com crianças ou com outras pessoas que não leram ou não compreenderam totalmente estas instruções. Não tente desmontar o dispositivo por conta própria, por qualquer motivo. Para fazer reparações e limpezas de qualquer tipo, entre em contato com o centro local de serviços especializados. Proteja o dispositivo de impactos súbitos e de força mecânica excessiva. Guarde o dispositivo num local seco e fresco. Utilize apenas acessórios e peças sobressalentes para este dispositivo que estejam em conformidade com as especificações técnicas. Nunca tente utilizar um dispositivo danificado ou um dispositivo com peças elétricas danificadas! Se uma parte do dispositivo ou a bateria for engolida, procure imediatamente assistência médica. **As crianças só devem utilizar o dispositivo sob supervisão de um adulto.**

Instruções de segurança da bateria

Compre sempre baterias do tamanho e grau mais adequados para o uso pretendido. Substitua sempre o conjunto de baterias de uma só vez; tome cuidado para não misturar baterias antigas com novas, ou baterias de tipos diferentes. Limpe os contactos da bateria, e também os do dispositivo, antes da instalação da bateria. Certifique-se de que as baterias estão instaladas corretamente no que respeita à sua polaridade (+ e –). Remova as baterias do equipamento se este não for ser usado por um período prolongado de tempo. Remova as baterias usadas prontamente. Nunca coloque as baterias em curto-circuito, pois isso pode causar altas temperaturas, derrame ou explosão. Nunca aqueça as baterias com o intuito de as reanimar. Não desmonte as baterias. Lembre-se de desligar os dispositivos após a utilização. Mantenha as baterias fora do alcance das crianças, para evitar o risco de ingestão, sufocação ou envenenamento. Use as baterias da forma prescrita pelas leis do seu país.

Garantia vitalícia internacional Levenhuk

Todos os telescópios, microscópios, binóculos ou outros produtos ópticos Levenhuk, exceto seus acessórios, são acompanhados de **garantia vitalícia** contra defeitos dos materiais e acabamento. A garantia vitalícia é uma garantia para a vida útil do produto no mercado. Todos os acessórios Levenhuk têm garantia de materiais e acabamento livre de defeitos por **dois anos** a partir da data de compra. A Levenhuk irá reparar ou substituir o produto ou sua parte que, com base em inspeção feita pela Levenhuk, seja considerado defeituoso em relação aos materiais e acabamento. A condição para que a Levenhuk repare ou substitua tal produto é que ele seja enviado à Levenhuk juntamente com a nota fiscal de compra.

Para detalhes adicionais, visite nossa página na internet: www.levenhuk.eu/warranty

Se surgirem problemas relacionados à garantia ou se for necessária assistência no uso do produto, contate a filial local da Levenhuk.

RU Шумомер-термогигрометр Levenhuk Wezzer Teo TH70

ВНИМАНИЕ! Помните, что напряжение сети в России и большинстве европейских стран составляет 220–240 В. Если вы хотите использовать устройство в стране с другим стандартом сетевого напряжения, необходимо включать его в розетку только через соответствующий конвертер (преобразователь напряжения).

Начало работы

- Подсоедините кабель питания к прибору и сетевому адаптеру (нет в комплекте) через USB-разъем, включите в сеть.
- Нажмите кнопку (1) для включения или выключения прибора.
- Нажмите кнопку (4), чтобы выбрать периодичность измерения звука. Предусмотрено три режима: быстрый, средний и медленный. Используйте быстрый режим для измерения внезапных изменений уровня звука, например звуков строительной техники. Медленный режим используется для измерения звуковых сигналов, которые изменяются медленно (например, шум от копировальных аппаратов, принтеров и т. д.).
- Нажмите (2)/(3) для регулировки яркости.

Обозначение уровня комфорта

	Тихо/комфортно	Шумно	Очень громко	Чрезвычайно громко
Показания децибел	<60	60–75	75–85	>85
Обозначение				
Температура	18... 26 °C		<18 °C / >26 °C	
Влажность	30... 60%		<30% / >60%	

Технические характеристики

Диапазон рабочей влажности	20... 85%
Диапазон рабочих температур	–10... +50 °C
Экран	цветной, с подсветкой
Источник питания	литий-ионный аккумулятор (2000 мА·ч), сетевой адаптер 5 В, 1000 мА (нет в комплекте)
USB-кабель	3 м, в комплекте

Производитель оставляет за собой право вносить любые изменения в модельный ряд и технические характеристики или прекращать производство изделия без предварительного уведомления.

Уход и хранение

Будьте внимательны, если пользуетесь прибором вместе с детьми или людьми, не знакомыми с инструкцией. Не разбирайте прибор. Сервисные и ремонтные работы могут проводиться только в специализированном сервисном центре. Оберегайте прибор от резких ударов и чрезмерных механических воздействий. Храните прибор в сухом прохладном месте. Используйте только аксессуары и запасные детали, соответствующие техническим характеристикам прибора. Никогда не используйте поврежденное устройство или устройство с поврежденными электрическими деталями! Если деталь прибора или элемент питания были проглочены, срочно обратитесь за медицинской помощью. **Дети могут пользоваться прибором только под присмотром взрослых.**

Использование элементов питания

Всегда используйте элементы питания подходящего размера и соответствующего типа. Устанавливайте элементы питания в соответствии с указанной полярностью (+ и –). Никогда не закорачивайте полюса элементов питания — это может привести к их перегреву, протечке или взрыву. Не пытайтесь нагревать элементы питания, чтобы восстановить их работоспособность. Не разбирайте элементы питания. Храните элементы питания в недоступном для детей месте, чтобы избежать риска их проглатывания, удушья или отравления. Утилизируйте использованные батарейки в соответствии с предписаниями закона.

Международная пожизненная гарантия Levenhuk

Компания Levenhuk гарантирует отсутствие дефектов в материалах конструкции и дефектов изготовления изделия. Продавец гарантирует соответствие качества приобретенного вами изделия компании Levenhuk требованиям технической документации при соблюдении потребителем условий и правил транспортировки, хранения и эксплуатации изделия. Срок гарантии: на аксессуары — **6 (шесть) месяцев** со дня покупки, на остальные изделия — **пожизненная гарантия** (действует в течение всего срока эксплуатации прибора).

Подробнее об условиях гарантийного обслуживания см. на сайте www.levenhuk.ru/support

По вопросам гарантийного обслуживания вы можете обратиться в ближайшее представительство компании Levenhuk.

TR Levenhuk Wezzer Teo TH70





Kirlilik Monitörü Termo Higrometre

Dikkat! Şebeke voltajı birçok Avrupa ülkesinde 220–240 V değerindedir. Cihazınızı farklı bir şebeke voltajı standardına sahip bir ülkede kullanacaksanız, dönüştürücü kullanmanın kesinlikle gerekli olduğunu unutmayın.

Başlangıç

- USB fiş ile güç kablosunu cihaza ve DC adaptörüne (dahil değildir) bağlayın ve AC güç kaynağına bağlanın.
- Cihazı açmak için (1)'e basın.
- Ses örnekleme ölçüm zamanını seçmek için (4) basın. Üç mod bulunmaktadır: hızlı, orta ve yavaş. Ses seviyelerindeki ani değişiklikleri ölçmek için örneğin İnşaat makinesi sesleri gibi hızlı modu kullanın. Yavaş mod yavaş değişen ses sinyallerini ölçmek için örneğin fotokopi makineleri, yazıcılar vb.'lerinden gelen gürültü ölçmek için kullanılır.
- Parlaklığı ayarlamak için (2)/(3) basın.

Konfor seviyesi göstergesi

	Sessiz/rahat	Rahatsız edici	Yüksek	Aşırı yüksek
Desibel ölçümleri	<60	60–75	75–85	>85
Gösterge				
Sıcaklık	18... 26 °C		<18 °C / >26 °C	
Nem	30... 60%		<30% / >60%	

Teknik Özellikler

Çalışma nemi aralığı	20... 85%
Çalışma sıcaklığı aralığı	-10... +50 °C
Ekran	renk, LED arka ışıklı
Güç kaynağı	lityum-iyon pil (2000 mA·h), DC adaptörü 5 V 1000 mA (dahil değildir)
USB kablosu	3m, dahildir

Üretici, ürün serisinde ve teknik özelliklerinde önceden bildirimde bulunmaksızın değişiklik yapma hakkını saklı tutar.

Bakım ve onarım

Bu cihazı, bu talimatları okuyamayacak veya tamamen anlayamayacak çocuklar ve diğer kişiler ile birlikte kullanacağınız zaman gerekli önlemleri alın. Cihazı herhangi bir sebep için kendi başınıza sökmeye çalışmayın. Her tür onarım ve temizlik için lütfen yerel uzman servis merkeziniz ile iletişime geçin. Cihazı ani darbelere ve aşırı mekanik güçlere karşı koruyun. Cihazı kuru, serin bir yerde saklayın. Bu cihaz için yalnızca teknik özelliklere uygun aksesuarlar ve yedek parçalar kullanın. Hasarlı bir cihazı veya elektrikli parçaları hasar görmüş bir cihazı asla çalıştırmayı denemeyin! Cihaz veya pilin bir parçası yutulduğu takdirde, hemen tıbbi yardım alınmalıdır. **Çocuklar cihazı yalnızca yetişkin gözetiminde kullanabilir.**

Pil güvenliği talimatları

Her zaman kullanım amacına en uygun olan boyut ve türden piller satın alın. Eski ve yeni piller ile farklı türlerden pilleri birbiriyle birlikte kullanmamaya özen göstererek pil setini her zaman tamamen değiştirin. Pilleri takmadan önce pil kontakları ile cihaz kontaklarını temizleyin. Pillerin kutuplar (+ ve -) açısından doğru bir biçimde takıldığından emin olun. Uzun süreyle kullanılmayacak ekipmanlardaki pilleri çıkarın. Kullanılmış pilleri derhal çıkarın. Aşırı ısınmaya, sızıntıya veya patlamaya neden olabileceğinden kesinlikle pillerde kısa devreye neden olmayın. Yeniden canlandırmak için kesinlikle pilleri ısıtmayın. Pilleri sökmeyin. Cihazı kullanım sonrasında kapatın. Yutma, boğulma veya zehirlenme riskini önlemek için pilleri çocukların erişemeyeceği bir yerde saklayın. Kullanılmış pilleri ülkenizin yasalarında belirtildiği şekilde değerlendirin.

Levenhuk Uluslararası Ömür Boyu Garanti

Tüm Levenhuk teleskopları, mikroskopları, dürbünleri ve diğer optik ürünleri, aksesuarlar hariç olmak üzere, malzeme ve işçilik kaynaklı kusurlara karşı **ömür boyu garantilidir**. Ömür boyu garanti, piyasadaki ürünün kullanım ömrü boyunca garanti altında olması anlamına gelir. Tüm Levenhuk aksesuarları, perakende satış yoluyla alınmasından sonra **2 yıl** boyunca malzeme ve işçilik kaynaklı kusurlara karşı garantilidir. Bu garanti sayesinde, tüm garanti koşulları sağlandığı takdirde, Levenhuk ofisi bulunan herhangi bir ülkede Levenhuk ürününüz için ücretsiz olarak onarım veya değişim yapabilirsiniz.

Ayrıntılı bilgi için web sitemizi ziyaret edebilirsiniz: www.levenhuk.eu/warranty

Garanti sorunları ortaya çıkarsa veya ürününüzü kullanırken yardıma ihtiyacınız olursa, yerel Levenhuk şubesi ile iletişime geçin.